



**IMPRESSA XS90/XS95 One Touch
kasutusjuhend**

Sisukord

Sinu IMPRESSA XS90/XS95 One Touch

JURA KOHVI- JA ESPRESSOMASINATE RAHVUSVAHELINE GARANTII	4
OLULISED OHUTUSJUHISED	5
Masina osad	8
Õige kasutamine	10
Ohutusteave	10
IMPRESSA XS90/XS95 One Touch kasutusjuhend	13
Sümbolite kirjeldus	14
Tere tulemast JURA maailma!	15
1 IMPRESSA XS90/XS95 One Touch	16
Ühendussüsteem Connector System®	17
JURA Internetis	17
Abiprogramm	17
2 Masina ettevalmistamine ja esmakordne kasutamine	18
Tavavarustus	18
Ülesseadmine	18
Veepaagi täitmine	18
Oamahuti täitmine	19
Esmakordne kasutamine	19
Filtri kasutamine ja aktiveerimine	21
Vee kareduse määramine ja reguleerimine	22
Veski reguleerimine	23
Sisselülitus	24
Väljalülitus (ooterežiim)	25
3 Juhtnuppudega tutvumine	26
Kohvi valmistamine ühe nupuvajutusega	27
Seadistuse muutmine enne joogi valmistamist ja selle ajal	27
Tassi suurusele vastava püsiva veekoguse määramine	28
Püsiseadistused programmeerimisrežiimis	29
Informatsiooni ja hooldusteabe vaatamine	31
4 Kohvi valmistamine ühe nupuvajutusega	33
Barista nõuanded	33
Espresso	34
Kohv	35
Kohv <i>à la carte</i>	35
Cappuccino	36
Caffe latte	37
Eeljahvatatud kohv	39
Kuum piim ja piimavaht	39
Kuum vesi	41

5	Püsivad seadistused programmeerimisrežiimis	43
	Jookide valik	43
	Energiasäästurežiim	46
	Kellaage ja nädalapäev	47
	Programmeeritav sisse- ja väljalülitusaeg	47
	Automaatne väljalülitus	49
	Loputus	50
	Veekoguse ühikud / kellaaja vorming	51
	Keel	51
6	Hooldus	53
	Hooldusnõuanded	53
	Loputustsükkel	53
	Filtri vahetus	54
	Masina puhastus	56
	Katlakivieemaldus	58
	Piimavahustaja loputamine	60
	Piimavahustaja puhastamine	62
	Professionaalse piimavahustaja lahtivõtmine ja loputamine	63
	Tavalise piimavahustaja lahtivõtmine ja loputamine	64
	Võõrkehade eemaldamine	64
	Oamahuti puhastamine	65
	Veepaagi puhastamine katlakivist	65
7	Lisatarvikud, hooldusvahendid ja retseptid	66
8	Ekraanile ilmuvad teated	76
9	Probleemid ja nende lahendamine	78
10	Transport ja keskkonnasäästlik utiliseerimine	80
	Transport / süsteemi tühjendamine	80
	Utiliseerimine	80
11	Tehnilised andmed	81
	Sisujuht	83
	JURA kontaktandmed	88

JURA KOHVI- JA ESPRESSOMASINATE RAHVUSVAHELINE GARANTII

Hea klient!

Täname Sind, et ostsid JURA espresso- ja kohvimasina. Loodame, et jääd tootega rahule. Juhul, kui Sinu JURA espresso- ja kohvimasin vajab garantiiremonti, siis võta palun ühendust kauplusega, kust masina ostsid, või JURA kohaliku esinduse või edasimüüjaga (vt. www.jura.ee). Selleks, et Sul ei tekiks tarbetuid ebamugavusi, soovitame kasutusjuhendi enne edasimüüja või volitatud hooldustöökoja poole pöördumist hoolikalt läbi lugeda.

Sinu garantiid

Selle garantiiga tagab JURA, et tootel ei esine ostukuupäevale järgneval kindlaksmääratud perioodil materjalidest või koostekvaliteedist tingitud vigu. Kui garantiiperioodi jooksul esineb masinal mittekvaliteetsete materjalide kasutamise või kehva koostekvaliteedi tõttu mõni viga, siis parandavad või asendavad JURA ametlikud müügiesindused, volitatud hooldustöökojad või volitatud edasimüüjad toote või selle vigase osa ilma töökulude ja varuosade eest tasu võtmata alltoodud tingimustel. See rahvusvaheline JURA garantiid täiendab toote osturiigi JURA edasimüüjatele ja esindustele kehtivaid riiklikke garantiikohustusi. Teenindust pakutakse (nii garantiid kehtivuse ajal kui ka pärast seda) kõigis riikides, kus JURA antud toodet ametlikult müüb. Riikides, kus JURA seda toodet ei müü, võta palun ühendust JURA rahvusvahelise peakontoriga.

Tingimused

- I. Käesolev garantiid kehtib ainult juhul, kui koos vigase tootega esitatakse ka originaalarve või müügikviitung (millel on ostukuupäev, toote tüüp ja volitatud edasimüüja nimi). JURA jätab endale õiguse keelduda tasuta garantiiteenuse osutamisest, kui ülalmainitud dokumenti ei esitata või kui selles sisalduv informatsioon on puudulik või loetamatu.
- II. Garantiiperioodi pikkus on 1 aasta (maksimaalselt/kuid mitte rohkem kui 20 000 kohvivalmistustsükliit).“
- III. Garantiid ei kehti juhul, kui toode nõuab muutmist või kohandamist selleks, et masin töötaks mõnes muus riigis peale riigi, mille jaoks toode oli projekteeritud, toodetud, heaks kiidetud ja/või kus seda on volitatud müüa ning samuti juhul, kui nende muudatuste tagajärjel tekib mõni viga.
- IV. Garantiid ei kata järgmisi punkte:
 - a. perioodiline hooldus (puhastus ja katlakivieemaldus) ning normaalsest kulumisest tulenev remont või osade vahetus;
 - b. toote kohandamine või muutmine eesmärgiga tarvitada seda mõnel muul otstarbel kui kasutusjuhendis märgitud;
 - c. toote garantiiga otseselt või kaudselt seotud transpordikulud, väljakutsega kaasnevad transpordikulud ja kõik transpordiriskid;
 - d. kahjud, mis tulenevad:
 1. väärkasutusest, mis hõlmab muu hulgas, kuid mitte ainult
 - 1.1 toote kasutamist mitteettenähtud otstarbel või JURA kasutus- ja hooldusjuhiste mittejärgimist;
 - 1.2 filtri CLARIS plus mittekasutamist, kuigi see on JURA juhistes ette nähtud;
 - 1.3 muude kui JURA katlakivieemaldus- või puhastustablettide kasutamist;
 - 1.4 kohviubade sisse sattunud võõrkehased (nt kivikesed, puidutükid ja kirjklambrid);
 - 1.5 toote paigaldamist või kasutamist viisil, mis ei ole kooskõlas riigis, kus toodet kasutatakse, kehtivate tehniliste või ohutusstandarditega. (Riikides, kus seaduse järgi on nõutav kohalik heakskiit, käitub klient toodet teistest riigist sisse tuues omal vastutusel ning peaks meeles pidama, et niisugune käitumine võib olla seadusega vastuolus);
 2. remondist, mille on teinud klient ise või lasknud selle teha kusagil mujal kui volitatud hooldustöökojas või esinduses;
 3. õnnetusjuhtumitest, välgulöögist, veest, tulest, ebaõigest ventilatsioonist või mõnest JURA kontrollile mitte alluvast faktorist.

OLULISED OHUTUSJUHISED

Need ohutusjuhised kehtivad UL-i ohutuskontrolli läbinud masinate kohta (vt andmesilti ja 11. peatükki „Tehnilised andmed“).

Järgi kõiki põhilisi ettevaatusabinõusid

Elektriseadmete kasutamisel tuleb tuleohtu, elektrilöögi ja/või kehavigastuste vältimiseks järgida ettevaatusabinõusid, millest peamised on toodud allpool.

- Loe kõik juhised läbi.
- Ära puuduta kuumi pindu. Kasuta käepidemeid või nuppe.
- Et vältida tuleohtu, elektrilööki ja kehavigastusi, ära lase juhtmetel, pistikutel ega seadmel endal sattuda vette või muusse vedelikku.
- Lapsed ei või seadet kasutada ilma täiskasvanu järelevalveta ning neid ei tohi töötava seadmega omapead jätta.
- Seadme puhastamiseks ja ajaks, mil seadet ei kasutata, tuleb selle pistik pesast välja tõmmata. Enne osade paigaldamist või eemaldamist ja enne seadme puhastamist tuleb lasta sel maha jahtuda.
- Ära kasuta seadet, mille juhe või pistik on katki või viga saanud või mille töös esineb tõrkeid. Vii seade ülevaatusesse, remondiks või seadistamiseks lähimasse volitatud teenindusse.
- Tootja heakskiiduta lisatarvikute kasutamine võib põhjustada tulekahju, elektrilöögi või kehavigastuse.
- Ära kasuta seadet õues.
- Ära lase juhtmel rippuda üle laua- või letiserva ega puutuda kuumale pinna vastu.
- Ära aseta seadet kuumale gaasi- või elektripliidi ega kuumale ahju lähedusse.
- Ühenda alati seadmega esmalt toitejuhe ja alles seejärel torka pistik seinakontakti. Seadme lahtiühendamiseks lülita see välja ja eemalda pistik seinakontaktist.
- Kasuta seadet ainult sihtotstarbeks.
- Ole kuumale auruga töötamisel äärmiselt ettevaatlik.

HOIA ALLTOODUD JUHISED ALLES

Juhtmekomplekti kasutusjuhend

- a. Masinal on lühike toitejuhe, mille eelis pika juhtme ees on see, et väheneb juhtme keerdumise ja selle otsa komistamise oht.
- b. Saadaval on ka pikendusjuhtmed, mille kasutamisel tuleb olla ettevaatlik.
- c. Pikendusjuhtme kasutamisel tuleb
 1. jälgida, et pikendusjuhtme elektrilised nimiandmed oleksid seadme nimiandmetega vähemalt võrdsed;
 2. paigutada juhe nii, et see ei ripuks üle leti- või lauaääre, kus see võib jääda laste käeulatusse või kus keegi võib selle otsa komistada.

Hoiatus

- Ohutuse tagamiseks saab pistiku torgata polariseeritud pistikupessa ainult ühtepidi.
- Kui pistikut ei õnnestu lõpuni pessa torgata, siis keerake pistik teistpidi. Kui pistik ei sobi sellest olenemata pistikupessa, siis kutsuge kvalifitseeritud elektrik.
- Ärge püüdke pistikut mingil moel ümber ehitada ega ülalmainitud ohutussüsteemi kõrvaldada.

Ettevaatust

Ära eemalda seadme katteid, sest nii suureneb tulekahju tekkimise või elektrilöögi saamise oht. Seadmes ei ole osi, mida kasutaja ise tohiks parandada või hooldada. Remonditöid tohivad teha ainult asjaomase volitusega töötajad.

HOIDU JÄRGMISTEST TEGEVUSTEST (vastasel korral kaotab garantii kehtivuse)

Kõiki muid töid peale puhastuse ja korrapärase hoolduse tohib teha ainult volitatud teeninduse esindaja.

- Ära aseta seadet vette. Ära püüa seda lahti võtta.
- Ära eemalda seadme alust, sest nii suureneb tulekahju tekkimise või elektrilöögi saamise oht. Seadmes ei ole osi, mida kasutaja ise tohiks parandada või hooldada. Remonditöid on lubatud teha ainult volitatud teeninduse esindajatel.
- Kontrolli, et seadme andmesildile märgitud tööpinge vastaks kohalikule võrgupingele.
- Ära täida veepaaki kuuma veega. Kasuta selleks ainult külma vett.
- Ära puuduta töötava seadme kuumi osi ja väldi juhtme sattumist nende vastu.
- Ära puhasta seadet küürimispulbri ega kõvade puhastustarvetega.
- Ära vala veskisse ega eeljahvatatud kohvi täitelehtrisse lahus- tuvat kohvi, kakaopulbrit jms. Vastasel korral ei tööta tõmbe- kamber korralikult.
- Ära vala oamahutisse suhkruga kaetud kohviube. Kahtluse korral küsi nõu masina edasimüüjalt.
- Ära vala oamahutisse midagi peale kohviubade (ei šokolaadi, riisi, pähkleid ega vürtse – mitte midagi peale röstitud kohviubade).
- Ära tee masinaga midagi sellist, mida ei ole kasutusjuhendis mainitud. Kahtluse korral küsi nõu masina edasimüüjalt.

Masina osad

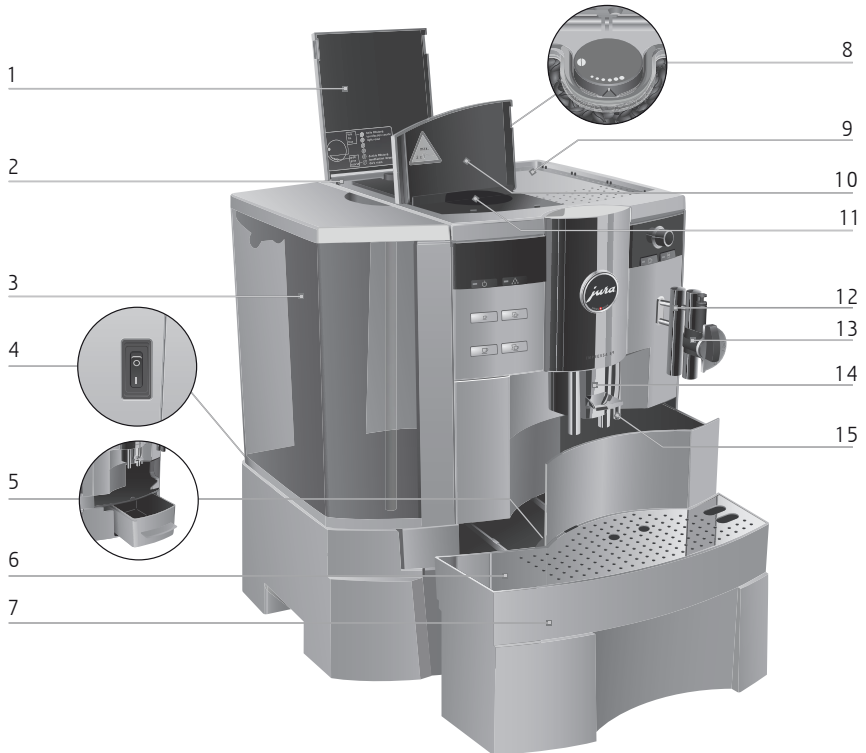







Joonis. IMPRESSA XS95 One Touch

- | | | | |
|---|---|----|--|
| 1 | Oamahuti kaas | 9 | Tassisoojendusalus |
| 2 | Oamahuti koos aroomikattega | 10 | Eeljahvatatud kohvi täitelehtri kaas |
| 3 | Käepidemega veepaak | 11 | Eeljahvatatud kohvi täitelehtri |
| 4 | Toitelüliti ja juhe (masina tagaküljel) | 12 | Ühendussüsteem Connector System® vahetatavatele otsakutele |
| 5 | Kohvipaksusahtel | 13 | Professionaalne piimavahustaja |
| 6 | Tassialus | 14 | Reguleeritava kõrgusega kohvitila |
| 7 | Vedelikusahtel | 15 | Kuumaveetila |
| 8 | Jahvatusastme lüliti | | |









Masina osad



Ees vasakul

- | | |
|---|------------------------------------|
| 1 | Ekraan |
| 2 | Pöördlüüti kaas |
| 3 | Pöördlüüti |
|  | Sisse-/väljalülitusnupp |
|  | Hooldusnupp |
|  | 1 espresso nupp |
|  | 2 espresso nupp |
|  | 1 kohvi nupp |
|  | 2 kohvi nupp |
|  | Kohvi à la carte valmistamise nupp |
|  | Eeljahvatatud kohvi nupp |

Ees paremal

- | | | |
|---|---|--------------------------------|
| 4 |  | Valikulüüti |
| 5 |  | Professionaalne piimavahustaja |
| 6 |  | Tavaline piimavahustaja |
| |  | Kuuma vee koguse sümbol |
| |  | Kuuma vee sümbol |
| |  | Cappuccino-nupp |
| |  | Piimakoguse sümbol |
| |  | Piima sümbol |
| |  | Caffe latte nupp |

Ühendussüsteem Connector System® võimaldab kasutada erinevaid vahustajaid, mida saab osta edasimüüjatelt.

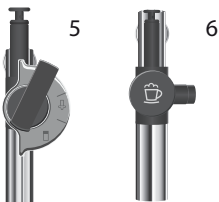

Õige kasutamine

Masinat võib kasutada ainult kohvi valmistamiseks ning piima ja vee kuumutamiseks. Kõik muud kasutusviisid on ebaõiged. JURA Elektroapparate AG ei võta endale vastutust masina ebaõige kasutamise tagajärgede eest.

Enne masina kasutamist loe juhised alati hoolikalt läbi ning järgi alati kõiki juhiseid. Hoia seda kasutusjuhendit IMPRESSA ligidal ja anna see vajaduse korral üle masina järgmisele omanikule.

Ohutusteave



Palun loe ja järgi hoolikalt kõiki alltoodud olulisi ohutusjuhiseid.

Nii väldid eluohtliku elektrilöögi saamise riski.

- Ära kasuta katkist või kahjustatud toitejuhtmega masinat.
- Tõrgete korral – näiteks siis, kui tunned kõrbelõhna – eemalda masin kohe vooluvõrgust ja võta ühendust JURA hooldustöökojaga.
- Kahjustatud toitejuhtme parandamiseks tuleb pöörduda ainult kas otse JURA poole või JURA volitatud hooldustöökotta.
- Ära aseta IMPRESSA taha ega selle toitejuhet kuuma pinna lähedusse.
- Jälgi hoolikalt, et toitejuhe ei jääks millegi taha ega hõõruks teravate servade vastu.
- Ära ava ega paranda kohvimasinat ise. Ära muuda masinat ühelgi viisil, mida ei ole IMPRESSA kasutusjuhendis kirjeldatud. Masina mõni sisemine osa on voolu all. Masina avamisel võid tõsiselt vigi saada. Masinat võib parandada ainult JURA volitatud hooldustöökojas ning kasutada seejuures ainult originaalvaruosi ja lisatarvikuid.

Oluline teave

Et masina tilad ja otsakud võivad kuumeneda ja nahka põletada, pea kinni järgmistest nõuetest.

- Hoiava kohvimasinat lastele ligipääsmatus kohas.
- Ära puuduta masina kuumi osi. Masina töstmisel hoiava kinni käepidemetest.
- Jälgi, et kasutaksid alati õiget otsakut ja et see oleks puhas. Kui otsak ei ole korralikult paigaldatud või kui paigaldatud otsak ei ole õigesti kokku pandud, võib see ummistuda ning otsak või mõni selle osa võib ära tulla.

Rikkis masina kasutamine on ohtlik ning võib põhjustada vigastuse või tulekahju. Masina või enda vigastamise ja tulekahju vältimiseks pea kinni järgmistest nõuetest.

- Jälgi, et toitejuhe oleks peidetud, vastasel korral võib keegi selle otsa kornistada ning ennast või juhet vigastada.
- Ära jäta oma IMPRESSA välja vihma, külma või päikese kätte.
- Ära aseta IMPRESSA, selle juhet ega ühendusi vette.
- Ära aseta IMPRESSA ega ühtegi selle osa nõudepesumasinasse.
- Enne puhastamist lülita IMPRESSA alati toitelülitist välja. Kasuta IMPRESSA puhastamiseks niisket, mitte märga lappi ning väldi rohkete pritsmete sattumist masinale.
- Jälgi, et võrgupinge vastaks masina tehaseandmesildil näidatud parameetritele. Andmesilt paikneb Sinu IMPRESSA põhja all. Tehniliste andmete kohta leiad lisateavet 11. peatükist „Tehnilised andmed“.
- Kasuta ainult JURA originaalhooldusvahendeid. Kui kasutad muid lisatarvikuid peale nende, mille JURA on selgelt heaks kiitnud, võid oma IMPRESSA kahjustada.
- Ära kasuta lisaainetega töödeldud või karamellistatud kohviube.
- Kasuta veepaagi täitmiseks ainult külma värsket kraanivett.
- Kui Sa ei kavatse masinat pikemat aega kasutada, siis lülita see välja ja eemalda vooluvõrgust.

Lastele ja erivajadustega inimestele on masina kasutamine ohtlik.

- Lapsed ja erivajadustega inimesed ei tohi masinat kasutada.
- Kohvimasinat võivad kasutada ainult inimesed, kes suudavad seda ohutult teha.

Oluline teave

Filtrite CLARIS plus ohutu käitlemine

- Hoida filtreid CLARIS plus lastele ligipääsmatus kohas.
- Säilita neid kuivas kohas, suletud pakendis.
- Kaitse neid kuumuse ja otsese päikese eest.
- ÄRA kasuta kahjustunud filtreid CLARIS plus.
- ÄRA ava filtreid CLARIS plus.

IMPRESSA XS90/XS95 One Touch kasutusjuhend

Sa hoiad käes IMPRESSA XS90/XS95 One Touch kasutusjuhendit. See kasutusjuhend aitab Sul ennast oma IMPRESSAga kiirelt ja ohutult kurssi viia ning õpetab Sind kasutama kõiki masina võimalusi.

2. peatükk „IMPRESSA ettevalmistamine ja esmakordne kasutamine“ selgitab sammhaaval, kuidas IMPRESSAt üles seada ja ette valmistada.

3. peatükk „Juhtnuppudega tutvumine“ on IMPRESSA tundmaõppimiseks hädavajalik. Peatükk kutsub Sind proovima kohvijooke, mida masinaga valmistada saab.

Et kohv ja kohvijooigid on JURALE väga olulised, oleme kogunud

7. peatükki „Lisatarvikud, hooldusvahendid ja retseptid“ soovitusel maitsvate jookide valmistamiseks. Siit leiad oma IMPRESSA jaoks ka mitmeid professionaalseid lisatarvikuid.

Ülejäänud peatükkides käsitletakse spetsiifilisemaid teemasid.

Kui kasutad IMPRESSA XS90/XS95 One Touch kasutusjuhendit, saab Sinust kohvijookide meister – tõeline barista!

Sümbolite kirjeldus

Hoiatused



ETTEVAATUST

Pööra alati suurt tähelepanu punktidele, mis on tähistatud sõnaga **ETTEVAATUST** või **HOIATUS**. Märksõna **HOIATUS** viitab tõsise isikuvigastuse ohule ning märksõna **ETTEVAATUST** kerge isikuvigastuse ohule.

ETTEVAATUST

Sõna **ETTEVAATUST** juhib tähelepanu olukordadele, kus kohvimasin võib viga saada.

Kasutatavad sümbolid

- i** IMPRESSA kasutamist hõlbustavad nõuanded ja teave.
- @** Huvitavat lisateavet leiad JURA veebileheküljelt www.jura.ee
- ▶** Soovitus toimingute tegemiseks. See sümbol tähendab, et masin soovib Sul teatavat toimingut teha.

Tere tulemast JURA maailma!

Tere tulemast JURA maailma!

Hea klient!

Oled ostnud JURA IMPRESSA kohvimasina. Täname Sind usalduse eest! Meie kohvimasinad, mis on toodetud Šveitsis, on avaldanud muljet paljudele sõltumatutele kriitikutele ja pälvinud mitmeid disainiauhindu. Teeme kõik endast oleneva, et Sinu soetatud täisautomaatne kahetassiline espresso- ja kohvimasin teeniks Sind pikki aastaid, pakkudes täiuslikke kohvijooke nii Sinu perele kui ka külalistele – ja seda vaid ühe nupuvajutusega.

IMPRESSA kasutusjuhend annab Sulle ülevaate kõikidest teemadest, mis on vajalikud selleks, et oskaksid kohvimasinat enda eelistuste järgi seadistada ja kasutada. Samuti käsitletakse juhendis selliseid küsimusi nagu katlakivi tekkimise vältimine ning antakse tähtsaid hooldusnõuandeid. Meie põhieesmärk on rikastada Sinu kujutlusvõimet meelikõitvate kohvireseptidega ning innustada Sind kasutama iga päev kõiki neid arvukaid võimalusi, mida JURA täisautomaatne kohvimasin Sulle pakub.

Soovime Sulle palju ergutavaid ja nauditavaid hetki oma IMPRESSA seltsis.

Parimate soovidega



Emanuel Probst
Tegevjuht

1 IMPRESSA XS90/XS95 One Touch

Kohv, mis vastab Sinu kõige julgematele ootustele

Kohvisõprade fantaasiad ei piirdu tänapäeval kaugeltki ainult espresso ja koorega kohviga, vaid hõlmavad ka selliseid trendikaid kohvijooke nagu *caffè latte* ja *cappuccino*. Seesuguste arengute tõttu vajavad väikesed kohvikud, kontorid ja toitlustusettevõtted uudseid lahendusi. IMPRESSA XS90/XS95 One Touch vastab kõikidele nõudmistele: masin võimaldab valmistada 12 erinevat jooki, sealhulgas trendikat *caffè latte*'t, ühe nupu-vajutusega. Taoline mitmekülsus ei ole aga sugugi vähendanud JURA tavapärasest head transporditavust: kompaktsel disainiga 13,8 kg kaaluva masina saab hõlpsasti paigutada igale poole.

- **Disain.** Et kohvimasin ise näeks välja sama kaunis kui tassi-valgustuse poolt esile tõstetavad värsked kohvijooigid, pöörati arendusprotsessi käigus disainile erilist tähelepanu. Disainielemendid, näiteks piktogrammide ja taustavalgustusega valikulüliti, pöördüliti ja graafiline ekraan, ei jäta mitte ainult suurepäraselt visuaalset muljet, vaid muudavad masina kasutamise imelihtsaks.
- **Keskkonnasäästlikkus.** IMPRESSA XS90/XS95 One Touch aitab Sul kaitsta keskkonda ja säästa raha. Energiasäästurežiimil (E.S.M.®) tarbib masin kuni 60% vähem energiat ning lülitub vajaduse korral teatava aja möödudes automaatselt oote-režiimile. Kui masinat pikka aega ei kasutata, näiteks puhkuse ajal, võib selle sisseehitatud pealüliti abil hõlpsasti vooluvõrgust välja lülitada.
- **Ajahaldus.** Kohvijookide nautimine on muutunud meie igapäevaelu lahutamatuks osaks. IMPRESSA XS90/XS95 One Touch võtab seda fakti igati arvesse. Masina sisseehitatud ajahalduse süsteem tagab, et ükski kohvipaus ei viibi. Masin lülitub määratud ajal automaatselt sisse ja välja, tagades, et kohv valmib täpselt siis, kui Sa seda soovid – mõistagi saab lisaks sisse-/väljalülituse kellaegadele määrata ka nädalapäevi.

- **Täiuslik lahendus kohvisõbrale.** Masin pakub kohvijookide valmistamiseks paindlikke ja igakülgseid lahendusi, sest selle juurde saab valida lisatarvikutena tassisoojendaja ja spetsiaalse piimajahuti, samuti saab masina hõlpsasti seadistada üldkasutatavale režiimile. Sel juhul on masina kasutamine lihtne ka kogenematule kasutajale, sest kõik juhtnupud on väga loogilised. Seadistusnupud on varjul klapp-paneeli taga. Vajaduse korral on need võimalik koguni blokeerida.

Ühendussüsteem Connector System®

Ühendussüsteem Connector System® võimaldab kasutada erinevaid piimavahustajaid.

- Professionaalne piimavahustaja
 - *Cappuccino / caffe latte*
 - Kuum piim
- Tavaline piimavahustaja
 - *Cappuccino / caffe latte*

JURA Internetis

Külasta meid Internetis.

- @ Adressilt www.jura.ee leiad huvitavat ja uusimat teavet nii oma IMPRESSA kui ka kõikide teiste kohviteemade kohta.

Abiprogramm

IMPRESSA XS90/XS95 One Touchiga saab lõbusalt tutvust teha ka oma arvuti vahendusel.

- @ Abiprogrammi leiad veebiaadressilt www.jura.ee interaktiivne abimees LEO aitab Sind, selgitab Sulle IMPRESSA eeliseid ja õpetab masinat kasutama.

2 Masina ettevalmistamine ja esmakordne kasutamine

See peatükk pakub teavet selle kohta, kuidas kasutada oma IMPRESSA't nii, et ei tekiks mingeid probleeme. Peatükk õpetab sammhaaval, kuidas uus kohvimasin jookide nautimiseks ette valmistada.

Tavavarustus

Tavavarustusse kuuluvad järgmised osad:

- täisautomaatne kohvimasin JURA IMPRESSA;
- stardikomplekt, kuhu kuuluvad:
 - IMPRESSA XS90/XS95 One Touch kasutusjuhend;
 - IMPRESSA XS90/XS95 One Touch kiirjuhend;
 - filter CLARIS plus;
 - filtri pikendusliides;
 - veski võti;
 - eeljahvatatud kohvi mõõtelusikas;
 - JURA puhastustabletid;
 - testribad Aquadur®;
 - JURA automaatse piimavahustaja puhastusvahend.

Hoia oma IMPRESSA pakend alles. Seda tuleks kasutada transpordi ajal masina kaitseks.

Ülesseadmine

IMPRESSA ülesseadmisel toimi järgmiselt:

- aseta IMPRESSA horisontaalsele pinnale, mis ei karda vett;
- vali koht, kus Sinu IMPRESSA ei kuumeneks üle.

Veepaagi täitmine

Täiusliku kohvi nautimiseks soovime vett vahetada iga päev.

ETTEVAATUST

Piim, mineraalvesi ja teised vedelikud võivad masina veepaaki kahjustada.

- ▶ Kasuta veepaagi täitmiseks ainult külma värsket vett.

- ▶ Eemalda veepaak ja loputa see külma kraaniveega puhtaks.
- ▶ Täida veepaak värsket külma veega ja aseta kohale tagasi.

Oamahuti täitmine

Oamahutil on aroomikate. See aitab kohviubadel kauem oma aroomi säilitada.

ETTEVAATUST

Lisaainetega (nt suhkruga) töödeldud kohvioad, ükskõik kas eeljahvatatud või lahustuval kujul, kahjustavad veskit.

- ▶ Kasuta oamahuti täitmiseks ainult töötlemata kohviube.

- ▶ Ava oamahuti kaas ja eemalda aroomikate.
- ▶ Puhasta oamahutit seest ja eemalda kõik selles olevad võõrkehad.
- ▶ Täida oamahuti ubadega ja sulge seejärel nii aroomikate kui ka oamahuti kaas.

Esmakordne kasutamine



HOIATUS

Vigase toitejuhtmega masina kasutamine tekitab ohu saada elektrilööki.

- ▶ Ära kasuta vigase toitejuhtmega masinat.

Eeltingimus: veepaak ja oamahuti peavad olema täis.

- ▶ Torika pistik seinakontakti.
- ▶ Lülita IMPRESSA masina tagaküljel paiknevast toitelülitist sisse. Sisse-/väljalülitusnupp  süttib (oote-režiim).
- ▶ IMPRESSA sisselülitamiseks vajuta sisse-/väljalülitusnuppu. Ekraanile ilmub valitud keel.
- ▶ Ava pöördlülitit kaas.
- ▶ Keera pöördlülitit, kuni ekraanile ilmub soovitud keel. Näiteks **KEEL EESTI**
- ▶ Keele valiku kinnitamiseks vajuta pöördlülitit. Ekraanile ilmub korraks kiri **KINNITATUD ✓**, mis näitab, et seadistus on kinnitatud. **KELLAEG**
- ▶ Soovitud tundide arvu valimiseks keera pöördlülitit. **KELLAEG 12:00** (näide)
- ▶ Tundide arvu kinnitamiseks vajuta pöördlülitit.

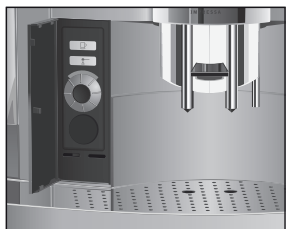

2 Masina ettevalmistamine ja esmakordne kasutamine



- ▶ **KELLAÆG 12:00**
- ▶ Soovitud minutite arvu valimiseks keera pöördlülitit.
- ▶ **KELLAÆG 12:45** (näide)
- ▶ Minutite arvu kinnitamiseks vajuta pöördlülitit.
- ▶ Ekraanile ilmub korraks kiri **KINNITATUD ✓**.
- ▶ **NÄDALAPÄEV ESMASPÄEV**
- ▶ Nädalapäeva valimiseks keera pöördlülitit.
- ▶ **NÄDALAPÄEV KOLMAPÄEV** (näide)
- ▶ Seadistuse kinnitamiseks vajuta pöördlülitit.
- ▶ Ekraanile ilmub korraks kiri **KINNITATUD ✓**.
- ▶ **TÄIDA SÜSTEEM / TEOSTA LOPUTUS**, hooldusnupp ☼ süttib.
- ▶ Aseta üks nõu kuumaveetila alla ning teine piimavahustaja alla.
- ▶ Vajuta hooldusnuppu.
- ▶ **SÜSTEEMI TÄITMINE** – süsteem täitub veega ja hooldusnupp hakkab vilkuma. Vahustamisotsakust ja kuumaveetilast voolab natuke vett.
- ▶ See protsess peatub automaatselt. Ekraanile ilmub kiri **TERE TULEMAST**.
- ▶ **MASIN SOOJENE**
- ▶ **TEOSTA LOPUTUS**, hooldusnupp ☼ süttib.
- ▶ Aseta nõu kohvitila alla.
- ▶ Vajuta hooldusnuppu.
- ▶ Masin teeb läbi loputustsükli, mis lõpeb automaatselt.
- ▶ Ekraanile ilmub kiri **VALI JOOK**. IMPRESSA on kasutusvalmis.
- ▶ Pärast IMPRESSA esmakordset kasutamist ära tõmba pistikut seinakontaktist välja vähemalt 24 tunni jooksul. Siis on kindel, et masin on täiesti töökorras.
- ▶ Kui valmistad mõnda kohvijooki esimest korda ja veski ei ole veel kohviubadega täitunud, siis võib ekraanile ilmuda kiri **LISA UBE**. Sellisel juhul valmistada mõni muu kohvijook.
- ▶ Kui Sul ei õnnestu masinat korralikult tööle saada, siis võta ühendust kohaliku klienditeenindusega. Kontaktandmed leiad 12. peatükist „JURA kontaktandmed“.

Filtri kasutamine ja aktiveerimine

Kui kasutate filtreid CLARIS plus, ei ole vaja IMPRESSA kohvimasinat katlakivist puhastada.

- @ Võid tutvuda ka Internetis leiduva kasutusjuhendiga „Filtri kasutamine ja aktiveerimine“. Abiprogrammi leiad aadressilt www.jura.ee
- i Paigalda ja aktiveeri filter tegevust vahepeal katkestamata. Nii tagad, et Sinu IMPRESSA on alati parimas töökorras.

Eeltingimus: ekraanil on kiri **VALI JOOK**.

- ▶ Ava pöördlülitit kaas.
- ▶ Keera pöördlülitit, kuni ekraanile ilmub kiri **HOOLDUS**.
- ▶ Keera pöördlülitit, kuni ekraanile ilmub kiri **FILTER EI**.
- ▶ Funktsiooni seadistustesse sisenemiseks vajuta pöördlülitit.
- FILTER EI**
- ▶ Keera pöördlülitit, kuni ekraanile ilmub kiri **FILTER JAH**.
- ▶ Seadistuse kinnitamiseks vajuta pöördlülitit. Ekraanile ilmub korraks kiri **KINNITATUD ✓**, mis näitab, et seadistus on kinnitatud.
- SISESTA FILTER / TEOSTA LOPUTUS**, hooldusnupp ☼ süttib.
- ▶ Võta stardikomplektist filter CLARIS plus ja filtri pikendusliides.
- ▶ Aseta pikendusliides filtri otsa.
- ▶ Eemalda veepaak ja tühjenda see.
- ▶ Tõsta filtrihooldja üles, asetage filter veepaaki ja suru seda kergelt.
- ▶ Sulge filtrihooldja. See lukustub klõpsuga paigale.
- ▶ Täida veepaak värse külma veega ja asetage kohale tagasi.



2 Masina ettevalmistamine ja esmakordne kasutamine



- ▶ Aseta piimavahustaja alla vähemalt pooleliitrine nõu.
- i** Kui kasutate professionaalset piimavahustajat, siis keerake vahustajal olev lüliti auru asendisse ☽.
- ⚡ ▶ Vajutage hooldusnuppu.
FILTRI LOPUTUS – piimavahustajast hakkab vett voolama.
- i** Filtri loputust saab igal ajal katkestada, kui vajutada suvalist nuppu.
- i** Vesi võib olla kergelt värvunud. See ei ole tervisele kahjulik ega mõjuta joogi maitset.

Filtri loputus lõpeb automaatselt, kui umbes pool liitrit vett on nõusse voolanud. Ekraanile ilmub kiri **VALI JOOK**. Filter on nüüd aktiveeritud.

Vee kareduse määramine ja reguleerimine

Mida karedam on vesi, seda sagedamini tuleb IMPRESSA kohvimasinat katlakivist puhastada. Vee kareduse seadistamine on seetõttu väga oluline.

Vee karedusastet saab määrata vahemikus 1 °dH kuni 30 °dH. Selle funktsiooni saab ka välja lülitada, mis tähendab, et IMPRESSA ei anna sulle enam edaspidi katlakivi eemaldamise vajadusest märku.

- i** Kui Sa kasutate filtrit CLARIS plus ja oled selle aktiveerinud, siis ei ole võimalik vee karedust määrata.

Vee kareduse kindlakstegemiseks saad kasutada masinaga kaasas olevat testriba Aquadur®.

- ▶ Aseta testriba korraks (üheks sekundiks) voolava vee alla. Raputa riba kuivaks.
- ▶ Oota umbes üks minut.
- ▶ Vee kareduse määramiseks võrdle testriba Aquadur® toonimuutust pakendil oleva kirjeldusega. Nii saad teada kohaliku kraanivee kareduse.

Näide. Selleks, et määrata vee kareduseks 16 °dH asemel 25 °dH, toimi järgmisel viisil.

Eeltingimus: ekraanil on kiri **VALI JOOK**.

- ▶ Ava pöördlülitit kaas.
- ▶ Hoia pöördlülitit all, kuni ekraanil süttib kiri **HOOLDUS**.
- ▶ Keera pöördlülitit, kuni ekraanile ilmub kiri **VEEKAREDUS 16 °dH**.
- ▶ Funktsiooni seadistustesse sisenemiseks vajuta pöördlülitit.
- ▶ Keera pöördlülitit, kuni ekraanile ilmub kiri **25 °dH**.
- ▶ Seadistuse kinnitamiseks vajuta pöördlülitit. Ekraanile ilmub korraks kiri **KINNITATUD ✓**.
- ▶ Keera pöördlülitit, kuni ekraanile ilmub kiri **VÄLJU**.
- ▶ Programmeerimisrežiimist väljumiseks vajuta pöördlülitit. Ekraanile ilmub kiri **VALI JOOK**.

Veski reguleerimine

Veskit saab kohviubade röstimisastme järgi sujuvalt reguleerida.

ETTEVAATUST

Kui reguleerid jahvatusastet ajal, mil veski ei tööta, võid jahvatusastme lülitit kahjustada.

- ▶ Reguleeri jahvatusastet ainult ajal, mil veski töötab.

Jahvatusaste on õige siis, kui kohv voolab tilast normaalse ühtlase joana ning moodustub tihe *crema*.

Meie soovitused:

- heleda rösti jaoks vali peenem jahvatusaste.
- Kui jahvatusaste on liiga peen, siis kohv mitte ei voola, vaid ainult tilgub tilast;

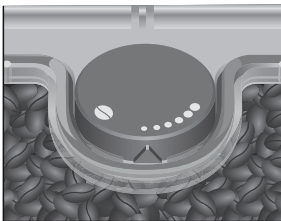

2 Masina ettevalmistamine ja esmakordne kasutamine

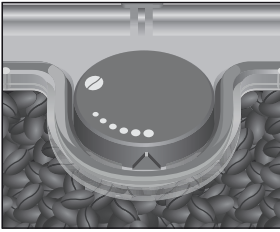

- tumeda rösti jaoks vali jämedam jahvatusaste.
 - Kui jahvatusaste on liiga jäme, siis voolab kohv tilast liiga kiiresti.

Näide. Selleks, et kohvi valmistamise ajal jahvatusastet muuta, toimi järgmisel viisil.

- ▶ Ava oamahuti kaas.
- ▶ Aseta tass kohvitila alla.
- ☞ ▶ Vajuta 1 kohvi nuppu.
Veski käivitub ja ekraanile ilmub kiri **1 KOHV**.
- ▶ Keera jahvatusastme lüliti veski töötamise ajal soovitud asendisse.
Kohv valmib ja ühtlasi oled määranud uue jahvatusastme.

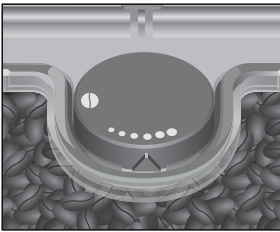

Sisselülitus

Kui IMPRESSA sisse lülitada, ilmub ekraanile teade, mis pakub automaatse loputuse võimalust; masin alustab loputamist pärast hooldusnupu vajutamist.

Seda seadistust saab programmeerimisrežiimis muuta, nii et masin käivitab sisselülitamise järel ise automaatselt loputustsükli (vt 5. peatükk „Püsivad seadistused programmeerimisrežiimis – loputus“).

Eeltingimus: IMPRESSA on toitelülitist sisse lülitatud ja sisse-/väljalülituspõle põleb (ooterežiim).

- ☞ ▶ IMPRESSA sisselülitamiseks vajuta sisse-/väljalülituspõle nuppu.
Ekraanile ilmub korraks kiri **TERE TULEMAST**.
MASIN SOOJENE
TEOSTA LOPUTUS, hooldusnupp ☼ süttib.

- ☼ ▶ Aseta nõu kohvitila alla.
- ▶ Vajuta hooldusnuppu.
Masin teeb läbi loputustsükli, mis lõpeb automaatselt. Ekraanile ilmub kiri **VALI JOOK**. IMPRESSA on kasutusvalmis.



Väljalülitus (ooterežiim)



Kui lülitad IMPRESSA välja, siis loputab masin kõiki tilasid ja otsakuid, millega on kohvi valmistatud või piima vahustatud.

- ▶ Aseta nõu kohvitila ja vahustamisotsaku alla.
 - ▶ Vajuta sisse-/väljalülitusnupu.
Ekraanile ilmub kiri **MASINA LOPUTUS** ja masin hakkab kohvitila loputama.
KOHV PAREMALT / TEOSTA LOPUTUS.
 - ▶ Vajuta hooldusnupu.
MASINA LOPUTUS, masin puhastab parempoolset kohvitila.
- i** Kui hakkad piima vahustama, kuid ei ole vahustamisotsakut enne puhastanud, siis ilmub ekraanile kiri **CAPPUCCINO PUHASTUS** ja hooldusnupp ☼ süttib. Kui järgneva 10 sekundi jooksul hooldusnupu ☼ vajutada, käivitub vahustamisotsaku puhastus.

IMPRESSA lülitub välja (ooterežiimile) ja sisse-/väljalülitusnupp ☼ süttib.

- i** Kui IMPRESSA lülitatakse välja, võib kostuda sisisev heli. See on normaalne nähtus ega mõjuta kuidagi masina tööd.

3 Juhtnuppudega tutvumine

IMPRESSA kohvimasin võimaldab valmistada suurepärase kohvi või piimaga erikohvi ühe nupuvajutusega. Lisaks saab kohvi kangust, temperatuuri ja veekogust oma eelistuste järgi reguleerida.

Selles peatükis tuuakse mitmeid abistavaid näiteid, mis õpetavad Sind masina juhtnuppe kasutama. IMPRESSA lähemaks tundmaõppimiseks soovitame kirjeldatud näited ise läbi proovida. Usu, see tasub ennast ära.

Õpetame Sulle järgmist:

- kohvi valmistamine ühe nupuvajutusega;
- seadistuse muutmine enne joogi valmistamist ning selle ajal;
- püsivalt määratud veekoguse reguleerimine tassi suuruse järgi;
- püsiseadistused programmeerimisrežiimis.

i Kohvi, piimaga erikohvi või kuuma vee valmistamise saab suvalisel hetkel katkestada, kui vajutada suvalist nuppu.

@ Kui soovid IMPRESSAga arvuti vahendusel lõbusalt tutvust teha, siis veebilehelt www.jura.ee leiad selleks mõeldud interaktiivse abiprogrammi.

3 Juhtnuppudega tutvumine

Kohvi valmistamine ühe nupuvajutusega



Valmista oma lemmikkohv ühe nupuvajutusega.

Kõiki kohvijooke valmistatakse samamoodi nagu järgmises näites.

Näide. Ühe tassitäie kohvi valmistamine.

Eeltingimus: ekraanil on kiri **VALI JOOK**.

- ☞ Aseta tass kohvitila alla.
 - ☞ Vajuta 1 kohvi nuppu.
- Ekraanile ilmub kiri **1 KOHV** ja kohvi kindlaksmääratud kangus.
- Tassi voolab kindlaksmääratud kogus vett. Protsess lõpeb automaatselt. Ekraanile ilmub kiri **PALUN!**
- Seejärel ilmub ekraanile kiri **VALI JOOK**.

- i Kahe tassitäie valmistamiseks aseta kohvitila alla kaks tassi ja vajuta 2 kohvi nuppu ☞.

Seadistuse muutmine enne joogi valmistamist ning selle ajal

Osa seadistusi on võimalik muuta nii enne joogi valmistamist kui ka selle ajal. Kõiki niisuguseid muudatusi tehakse ühtmoodi ning neid ei salvestata mällu.

Kohvi kanguse muutmine enne kohvi valmistamist

Kohvi *à la carte* kangust saab enne valmistamist muuta. Valida saab järgmiste kanguste vahel:

- ☞ (väga mahe)
- ☞☞ (mahe)
- ☞☞☞ (keskmine)
- ☞☞☞☞ (kange)
- ☞☞☞☞☞ (väga kange)

Näide. Tassitäie kange *à la carte* kohvi valmistamiseks toimi järgmisel viisil.



Eeltingimus: Ekraanil on kiri **VALI JOOK**.

- ☞ Aseta tass kohvitila alla.
 - ☞ Ava pöördlülitit kaas.
 - ☞ Vajuta kohvi *à la carte* valmistamise nuppu.
- Ekraanile ilmub kiri **A LA CARTE** ja kohvi kindlaksmääratud kangus.
- ☞ Keera pöördlülitit, kuni ekraanile ilmub kiri **A LA CARTE** ☞☞☞.



3 Juhtnuppudega tutvumine



- ▶ Vajuta pöördlülitit ajal, mil ekraanil on kiri **A LA CARTE** . **A LA CARTE**  – tassi voolab kindlaksmääratud kogus vett. Protsess lõpeb automaatselt. Ekraanile ilmub kiri **PALUN!** Seejärel ilmub ekraanile kiri **VALI JOOK**.

Veekoguse muutmine kohvi valmistamise ajal



Kindlaksmääratud veekoguse muutmiseks suvalise kohvijoogi valmistamise ajal keera pöördlülitit.

Näide. 110 ML tassitäie kohvi valmistamiseks toimi järgmisel viisil.

Eeltingimus: ekraanil on kiri **VALI JOOK**.



- ▶ Aseta tass kohvivila alla.
- ▶ Ava pöördlülitit kaas.
- ▶ Vajuta 1 kohvi nuppu. Ekraanile ilmub kiri **1 KOHV** ja kohvi kindlaksmääratud kangus. Kohvi valmistamine algab ja jook voolab tassi.
- ▶ Keera tõmbamisprotsessi ajal pöördlülitit, kuni ekraanile ilmub **1 KOHV / 110 ML**. Tassi voolab kindlaksmääratud kogus vett. Protsess lõpeb automaatselt. Ekraanile ilmub kiri **PALUN!**. Seejärel ilmub ekraanile kiri **VALI JOOK**.



Tassi suurusele vastava püsiva veekoguse määramine

Nii kõigi kohvide ja erikohvide nagu *cappuccino* ja *caffè latte* kui ka kuuma vee portsjoni puhul saab veekoguse ja piimakoguse tassi suuruse järgi kergesti ette kindlaks määrata. Järgmises näites õpetatakse, kuidas määrata uus veekoguse püsiseadistus. Iga kord, kui Sa edaspidi sama jooki valmistad, kasutab masin sama kogust vett.

Tassi suurusele vastav püsiv veekoguse määratakse alati järgmises näites toodud viisil.

Näide. Püsiva veekoguse määramiseks espressoole toimi järgmisel viisil.

Eeltingimus: ekraanil on kiri **VALI JOOK**.

3 Juhtnuppudega tutvumine



- ☕ ▶ Aseta espressotass kohvitila alla.
 - ☕ ▶ Vajuta 1 espresso nuppu ja **hoia seda all**. Ekraanile ilmub kiri **1 ESPRESSO** ja kohvi kangus.
 - ☕ ▶ **Hoia** espresso nuppu **all**, kuni ekraanile ilmub kiri **PIISAVALT KOHVI ▶**
 - ☕ ▶ **Vabasta** 1 espresso nupp. Algab kohvi valmistamine ja espresso voolab tassi.
 - ▶ Kohe, kui piisav kogus espressot on tassi voolanud, vajuta suvalist nuppu. Protsess lõpeb automaatselt. Ekraanile ilmub korraks kiri **KINNITATUD ✓**. Espresso valmistamiseks kasutava vee kogus on nüüd püsivalt mällu salvestatud. Ekraanile ilmub korraks kiri **PALUN!**. Seejärel ilmub ekraanile kiri **VALI JOOK**.
- i** Selle seadistuse muutmiseks korda ülalkirjeldatud protseduuri.

Püsiseadistused programmeerimisrežiimis

IMPRESSA seadistusi on kerge enda eelistustest ja kohvisegudest lähtuvalt muuta. Pöördlüliti keeramise ja vajutamise teel saab programmeerimismenüüs sujuvalt ja hõlpsasti liikuda ning määrata uusi püsiseadistusi.

Pöördlülitiga on võimalik teha järgmisi püsiseadistusi.

Funktsioon	Alamfunktsioon	Selgitus
HOOLDUS	CAPPUCCINO PUHASTUS, TEOSTA LOPUTUS, CAPPUCCINO LOPUTUS, TEOSTA PUHASTUS, EEMALDA KATLAKIVI, VAHETA FILTER	▶ Vali soovitud hooldusprogramm. Kui HOOLDUSE režiimis viibides ühelegi nupule ei vajutata, väljub masin umbes viie sekundi pärast automaatselt programmeerimisrežiimist.
JOOKIDE VALIK		▶ Määra oma seadistused kohvi, erikohvide ja kuuma vee jaoks.
FILTER	FILTER JAH FILTER EI	▶ Märki, kas kasutad oma IMPRESSAs filtrit CLARIS plus või mitte.

3 Juhtnuppudega tutvumine

Funktsioon	Alamfunktsioon	Selgitus
VEE KAREDUS (kuvatakse ainult siis, kui filter ei ole aktiveeritud)	KAREDUS MÄÄRAMATA, 1 °dH – 30 °dH	▶ Määra vee karedus.
ENERGIASÄÄST	ENERGIASÄÄST -, ENERGIASÄÄST TASE 1, ENERGIASÄÄST TASE 2	▶ Vali energiasäästurežiim.
KELLAPEG	--:--, NÄDALAPÄEV	▶ Määra kellaaeg ja nädalapäev.
MASIN SEES/VÄLJA		▶ Määra iga nädalapäeva kohta eraldi sisse- ja väljalülitumise kellaaeg.
VÄLJA	VÄLJA -- H PÄRAST, 0,5 H – 15 H	▶ Määra tundide arv, mille järel IMPRESSA automaatselt välja lülitub.
LOPUTUS	LOPUTUS AUTOMAATNE, CAP. LOPUT. KOHE	▶ Määra, kas soovid käivitada loputustsükli käsitsi või soovid, et see käivituks automaatselt. ▶ Määra, kas soovid, et masin pakuks vahustamisotsaku loputamise võimalust kohe või 10 minutit pärast piima vahustamist.
TEAVE		▶ Vaata, mitu korda on kohvi valmistatud ja piima vahustatud ning millal vajab masin hooldust.
SEADISTUS	ML/OZ, 24 H / AM PM	▶ Vali veekoguse ühikud ja kellaaaja vorming.
KEEL		▶ Vali soovitud keel.
VÄLJU		▶ Välju programmeerimisrežiimist.

Programmeerimisrežiimis käib seadistuste muutmine alati samamoodi.



Näide. Et määrata ühe espresso kanguseks ☼☼☼☼ (keskmine) asemel ☼☼☼☼☼ (kange), toimi järgmisel viisil.

Eeltingimus: ekraanil on kiri **VALI JOOK**.

















- ▶ Ava pöördlülitit kaas.
- ▶ Hoida pöördlülitit all, kuni ekraanil süttib kiri **HOOLDUS**.

3 Juhtnuppudega tutvumine

-  ▶ Keera pöördlülitit, kuni ekraanile ilmub kiri **JOOKIDE VALIK**.
-  ▶ Funktsiooni seadistustesse sisenemiseks vajuta pöördlülitit.
VALI JOOK

- i** Järgmisena vali selle joogi nupp, mille jaoks soovid seadistused määrata. Selle protseduuri ajal ühtegi jooki ei valmistata.



-  ▶ Vajuta 1 espresso nappu.
VESI 45 ML
-  ▶ Keera pöördlülitit, kuni ekraanile ilmub kiri **KANGUS**

-  ▶ Funktsiooni seadistustesse sisenemiseks vajuta pöördlülitit.
KESKMINE 
-  ▶ Keera pöördlülitit, kuni ekraanile ilmub kiri **KANGE**

-  ▶ Seadistuse kinnitamiseks vajuta pöördlülitit. Ekraanile ilmub korraks kiri **KINNITATUD** ✓.
KANGUS 
-  ▶ Keera pöördlülitit, kuni ekraanile ilmub kiri **VÄLJU**.
-  ▶ Funktsiooni seadistustest väljumiseks vajuta pöördlülitit.
VALI JOOK
-  ▶ Keera pöördlülitit, kuni ekraanile ilmub kiri **VÄLJU**.
-  ▶ Funktsiooni seadistustest väljumiseks vajuta pöördlülitit.
JOOKIDE VALIK
-  ▶ Keera pöördlülitit, kuni ekraanile ilmub kiri **VÄLJU**.
-  ▶ Programmeerimisrežiimist väljumiseks vajuta pöördlülitit.
VALI JOOK

Informatsiooni ja hooldusteabe vaatamine







Menüüst **TEAVE** saad järgmist informatsiooni:

- mitu korda on valmistatud kohvi ja kuuma vett ning mitu korda on vahustatud piima;
- hooldusteave ja lõpuleviidud hooldusprogrammide (puhastus, katlakivieemaldus, filtrivahetus) arv;
- vahustamisotsaku puhastamise kordade arv.

Eeltingimus: ekraanil on kiri **VALI JOOK**.

-  ▶ Ava pöördlülitit kaas.
-  ▶ Vajuta pöördlülitit, kuni ekraanile ilmub kiri **HOOLDUS**.

3 Juhtnuppudega tutvumine

-  ▶ Keera pöördlülitit, kuni ekraanile ilmub kiri **TEAVE**.
 -  ▶ Funksiooni seadistustesse sisenemiseks vajuta pöördlülitit. **KOKKU** näitab, mitu korda on valmistatud kohvi ja mitu korda on vahustatud piima.
 -  ▶ Lisateabe saamiseks keera pöördlülitit.
- i** Lisaks läbitehtud hooldusprogrammide arvule saab vaadata ka seda, millal vajab masin jälle hooldust. Selleks vaata, kui kaugele on rida täitunud. Kui rida täitub täielikult, siis palub IMPRESSA Sul asjaomase hooldusprogrammi käivitada.
-  ▶ Funksiooni seadistustest väljumiseks vajuta pöördlülitit. **TEAVE**
 -  ▶ Keera pöördlülitit, kuni ekraanile ilmub kiri **VÄLJU**.
 -  ▶ Programmeerimisrežiimist väljumiseks vajuta pöördlülitit. **VALI JOOK**

4 Kohvi valmistamine ühe nupuvajutusega

Selles peatükis õpetatakse Sind valmistama kohvisid, piimaga erikohvisid ja kuuma vett lisaseadistusi tegemata.

- i** Kohvi, piimaga erikohvi või kuuma vee valmistamise saab suvalisel hetkel katkestada, kui vajutada suvalist nuppu.
- i** Joogi valmistamise ajal saab kasutatava vee kogust muuta, selleks keera pöördlülitit.
- @** Kohvijookide retseptidega saab tutvuda ka Internetis. Abiprogrammi leiad aadressilt www.jura.ee

Barista nõuanded

Barista on professionaalne espresso- ja kohvivalmistaja. Ta on kursis kõikide kohvijookidega ja suudab valmistada täiuslikke jooke. JURA IMPRESSA kohvimasin aitab Sinulgi laitmatu tulemuse saavutada.

Joogid valmivad lihtsalt, ühe nupuvajutusega, ning kohvi või espresso valmistamise parameetreid saab enda eelistuste järgi muuta. Masinal on palju seadistusvõimalusi. Proovi järele!

- **Kohvi kangus.** Kohvi kangust saab muuta enne kohvi valmistamist või ubade jahvatamise ajal, selleks tuleb keerata pöördlülitit. See seadistus võimaldab muuta jahvatatud kohvi kogust. Mida suuremat jahvatatud kohvi kogust kohvi valmistamiseks kasutad, seda kangema ja intensiivsema maitsega joogi saad.
- **Jahvatusaste.** IMPRESSA jahvatab kohvioad vahetult enne joogi valmistamist. Ubade jahvatusaste avaldab kohvi maitsele märkimisväärset mõju. Jahvatusastet võib reguleerida ainult ajal, mil veski töötab.
- **Temperatuur.** IMPRESSA programmeerimisrežiim võimaldab iga kohvijoogi temperatuuri eraldi määrata. Et temperatuur võib mõjutada kohvi maitset, tuleb valida enda eelistustele ja kohvi-ubade tüübile vastav temperatuur.

4 Kohvi valmistamine ühe nupuvajutusega

- **Reguleeritava kõrgusega kohvitila.** Kohvitila kõrgust saab tassi suuruse järgi sujuvalt reguleerida. Kohvitila ja tassi serva vahe peaks olema võimalikult väike. Siis ei teki masinale kohvipritsemeid ning kohvi pinnale tekkiv kuldpruun vaht ehk *crema* jääb mõnusalt tihe.

Jäta meelde ka järgmised barista nõuanded:

- hoia kohviube kuivas kohas, sest hapnik, valgus, kuumus ja niiskus rikuvad kohvi;
- et saada parima aroomiga kohv, kasuta ainult värsket külma vett;
- et nautida täiuslikku kohvi, vaheta masinas vett iga päev;
- kasuta eelsoojendatud tasse;
- et *crema*'t mitte rikkuda, kasuta kristallsuhkrut ning väldi tükk-suhkrut.

Espresso



Espresso on klassikaline Itaaliast pärit kohvijook. Selle pinnal on iseloomulik kuldpruun *crema*-kiht.

Näide. Ühe espresso valmistamine.

Eeltingimus: ekraanil on kiri **VALI JOOK**.

- ☞ Aseta espressotass kohvitila alla.
- ☞ Vajuta 1 espresso nuppu. Ekraanile ilmub kiri **1 ESPRESSO** ja kohvi kindlaksmääratud kangus. Tassi voolab kindlaksmääratud kogus vett. Protsess lõpeb automaatselt. Ekraanile ilmub kiri **PALUN!** Seejärel ilmub ekraanile kiri **VALI JOOK**.

- i** **Kahe espresso** valmistamiseks asetage kohvitila alla kaks tassi ja vajuta 2 espresso nuppu ☞.

Kohv



Näide. Ühe tassitäie kohvi valmistamine.

Eeltingimus: ekraanil on kiri **VALI JOOK**.

- ▶ Aseta kohvitass kohvitila alla.
 - ▶ Vajuta 1 kohvi nuppu. Ekraanile ilmub kiri **1 KOHV** ja kohvi kindlaksmääratud kangus. Tassi voolab kindlaksmääratud kogus vett. Protsess lõpeb automaatselt. Ekraanile ilmub kiri **PALUN!** Seejärel ilmub ekraanile kiri **VALI JOOK**.
- i** Kahe tassitäie valmistamiseks asetage kohvitila alla kaks tassi ja vajuta 2 kohvi nuppu .





Kohv à la carte



Kohvi *à la carte* kangust saab enne valmistamist muuta.

Näide. Tassitäie kange () *à la carte* kohvi valmistamiseks toimi järgmisel viisil.

Eeltingimus: ekraanil on kiri **VALI JOOK**.

- ▶ Aseta tass kohvitila alla.
 - ▶ Ava pöördlülitit kaas.
 - ▶ Vajuta kohvi *à la carte* valmistamise nuppu. **A LA CARTE** .
 - ▶ Keera pöördlülitit, kuni ekraanile ilmub kiri **A LA CARTE** .
 - ▶ Vajuta pöördlülitit ajal, mil ekraanil on kiri **A LA CARTE** .
- A LA CARTE** , tassi voolab kindlaksmääratud kogus vett. Protsess lõpeb automaatselt. Ekraanile ilmub kiri **PALUN!**. Seejärel ilmub ekraanile kiri **VALI JOOK**.

Cappuccino

Sinu IMPRESSAga saab valmistada *cappuccino*'t ühe nupuvajutusega. Tassi ei ole vaja vahepeal liigutada.

Cappuccino valmistamine professionaalse piimavahustaja abil



Eeltingimus: kraanil on kiri **VALI JOOK**.

- ▶ Eemalda professionaalse piimavahustaja küljel asetsev punane nupuke.
- ▶ Ühenda piimavoolik piimavahustajaga.
- ▶ Ühenda vooliku teine ots JURA originaalpiimamahutiga või torka see otse piimapakki.



- ▶ Aseta tass piimavahustaja alla.
- ▶ Keera vahustajal olev lüliti piimavahu asendisse .
- ▶ Vajuta *cappuccino*-nuppu. Ekraanile ilmub kiri **CAPPUCCINO** ja kohvi kangus. Masin hakkab piima vahustama. See toiming katkeb automaatselt, kui kindlaksmääratud kogus piima on tassi voolanud. Seejärel algab kohvi valmistamine. Tassi voolab kindlaksmääratud kogus vett. Protsess lõpeb automaatselt. Ekraanile ilmub kiri **PALUN!**. Seejärel ilmub ekraanile kiri **VALI JOOK**.

Tagamaks, et piimavahustaja töötab alati korralikult, tuleb seda korrapäraselt loputada ja puhastada. Täpsemad juhised leiad 6. peatükist „Hooldus – vahustamisotsak“.

Tavalise piimavahustaja puhastamine

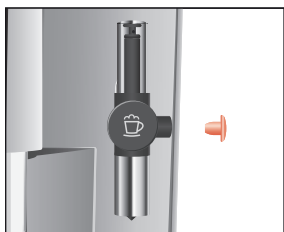

Eeltingimus: ekraanil on kiri **VALI JOOK**.

- ▶ Eemalda tavalise piimavahustaja küljel asetsev punane nupuke.
- ▶ Ühenda piimavoolik piimavahustajaga.
- ▶ Ühenda vooliku teine ots JURA originaalpiimamahutiga või torka see otse piimapakki.

4 Kohvi valmistamine ühe nupuvajutusega



- ▶ Aseta tass piimavahustaja alla.
- ▶ Vajuta *cappuccino*-nupp. Ekraanile ilmub kiri **CAPPUCCINO** ja kohvi kangus. Masin hakkab piima vahustama. See toiming katkeb automaatselt, kui kindlaksmääratud kogus piima on tassi voolanud. Seejärel algab kohvi valmistamine. Tassi voolab kindlaksmääratud kogus vett. Protsess lõpeb automaatselt. Ekraanile ilmub kiri **PALUN!**. Seejärel ilmub ekraanile kiri **VALI JOOK**.

Tagamaks, et piimavahustaja töötab alati korralikult, tuleb seda korrapäraselt loputada ja puhastada. Täpsemad juhised leiad 6. peatükist „Hooldus – vahustamisotsak“.

Caffe latte

Sinu IMPRESSAga saab valmistada *caffe latte*'t ühe nupuvajutusega. Klaasi ei ole vaja vahepeal liigutada.

Caffe latte valmistamine professionaalse piimavahustaja abil



Eeltingimus: ekraanil on kiri **VALI JOOK**.



- ▶ Eemalda professionaalse piimavahustaja küljel asetsev punane nupuke.
- ▶ Ühenda piimavoolik piimavahustajaga.
- ▶ Ühenda vooliku teine ots JURA originaalpiimamahutiga või torka see otse piimapakki.
- ▶ Aseta klaas piimavahustaja alla.
- ▶ Keera vahustajal olev lüliti piimavahu asendisse .
- ▶ Vajuta *caffe latte* nupp. Ekraanile ilmub kiri **CAFFE LATTE** ja kohvi kangus. Masin hakkab piima vahustama. See toiming katkeb automaatselt, kui kindlaksmääratud kogus piima on tassi voolanud.



Nüüd järgneb põgus ooteaeg, mille jooksul piimavaht ja kuum piim moodustavad eraldi kihid. See funktsioon võimaldab saada kihilise kohvijoo. Aja intervalli kestvust saab määrata programmeerimisrežiimis.

4 Kohvi valmistamine ühe nupuvajutusega

Seejärel algab kohvi valmistamine. Klaasi voolab kindlaksmääratud kogus vett. Protsess lõpeb automaatselt. Ekraanile ilmub kiri **PALUN!**. Seejärel ilmub ekraanile kiri **VALI JOOK**.

Tagamaks, et piimavahustaja töötab alati korralikult, tuleb seda korrapäraselt loputada ja puhastada. Täpsemad juhised leiad 6. peatükist „Hooldus – vahustamisotsak“.

Caffe latte valmistamine tavalise piimavahustaja abil

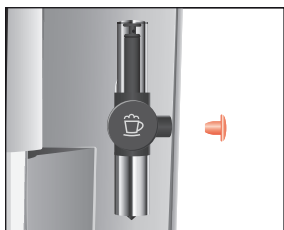

Eeltingimus: ekraanil on kiri **VALI JOOK**.

- ▶ Eemalda tavalise piimavahustaja küljel asetsev punane nupuke.
- ▶ Ühenda piimavoolik piimavahustajaga.
- ▶ Ühenda vooliku teine ots JURA originaalpiimamahutiga või torka see otse piimapakki.



- ▶ Aseta klaas piimavahustaja alla.
- ▶ Vajuta *caffe latte* nuppu. Ekraanile ilmub kiri **CAFFE LATTE** ja kohvi kangus. Masin hakkab piima vahustama. See toiming katkeb automaatselt, kui kindlaksmääratud kogus piima on tassi voolanud.



Nüüd järgneb põgus ooteaeg, mille jooksul piimavaht ja kuum piim moodustavad eraldi kihid. See on vajalik selleks, et saaksid valmistada kihilise kohvijoo. Aja intervalli KESTVUSst saab määrata programmeerimisrežiimis.

Seejärel algab kohvi valmistamine. Klaasi voolab kindlaksmääratud kogus vett. Protsess lõpeb automaatselt. Ekraanile ilmub kiri **PALUN!**. Seejärel ilmub ekraanile kiri **VALI JOOK**.

Tagamaks, et piimavahustaja töötab alati korralikult, tuleb seda korrapäraselt loputada ja puhastada. Täpsemad juhised leiad 6. peatükist „Hooldus – vahustamisotsak“.

Eeljahvatatud kohv

Eeljahvatatud kohvi täitelehtr võimaldab kasutada paralleelselt teist tüüpi kohvi, näiteks kofeiinivaba kohvi.

- i** Vala lehrisse maksimaalselt kaks mõõtelusikatäit eeljahvatatud kohvi.
- i** Ära kasuta liiga peene jahvatusega jahvatatud kohvi, see võib süsteemi ummistada, nii et kohv ainult tilgub, mitte ei voola.
- i** Kui Sa ei valanud täitelehrisse piisavalt eeljahvatatud kohvi, siis ilmub ekraanile kiri **LISA JAHV. KOHVI** ja IMPRESSA katkestab kohvi valmistamise.

Eeljahvatatud kohvist valmistatakse kõiki kohvijooke samamoodi nagu järgmises näites.

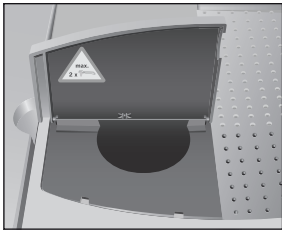



Näide. Kohvi valmistamine eeljahvatatud kohvist.

- ▶ Aseta tass kohvitila alla.
- ▶ Ava eeljahvatatud kohvi täitelehtri kaas.
- ▶ Ava pöördlüli kaas.
- i** ▶ Vajuta eeljahvatatud kohvi nuppu. **LISA JAHV. KOHVI / VALI JOOK**
- ▶ Vala täitelehrisse üks triiki mõõtelusikatäis eeljahvatatud kohvi.
- ▶ Sulge eeljahvatatud kohvi täitelehtri kaas.
- i** ▶ Vajuta 1 kohvi nuppu. **1 KOHV**, tassi voolab kindlaksmääratud kogus vett. Protsess lõpeb automaatselt. Ekraanile ilmub kiri **PALUN!**. Seejärel ilmub ekraanile kiri **VALI JOOK**.

Kuum piim ja piimavaht

Kuuma piima või piimavahu valmistamiseks on kaks võimalust.

- Piima kogus 
 - Masin valmistab kindlaksmääratud koguse kuuma piima.
- Piim 
 - Masin valmistab kuuma piima seni kaua, kuni protsess suvalisele nupule vajutamiselega katkestatakse.

Piima vahustamine ja kuumutamine professionaalse piimavahustajaga



Eeltingimus: ekraanil on kiri **VALI JOOK**.

- ▶ Eemalda piimavahustaja küljel asetsev punane nupuke.
- ▶ Ühenda piimavoolik piimavahustajaga.
- ▶ Ühenda vooliku teine ots JURA originaalpiimamahutiga või torka see otse piimapakki.

- ▶ Aseta tass piimavahustaja alla.
- ▶ Keera vahustajal olev lüliti piimavahu asendisse ☕.

i Kui soovid sooja piima ilma piimavahuta, siis keera vahustajal olev valikulüliti piima asendisse ☐.



- ▶ Keera valikulüliti piima koguse asendisse ☐.
- ▶ Vajuta valikulülitit.
PIIM, masin vahustab piima. See toiming katkeb automaatselt, kui kindlaksmääratud kogus piima on tassi voolanud. Ekraanile ilmub kiri **VALI JOOK**.

Tagamaks, et piimavahustaja töötab alati korralikult, tuleb seda korrapäraselt loputada ja puhastada. Täpsemad juhised leiad 6. peatükist „Hooldus – vahustamisotsak“.

Piima vahustamine tavalise piimavahustajaga



Eeltingimus: ekraanil on kiri **VALI JOOK**.

- ▶ Eemalda piimavahustaja küljel asetsev punane nupuke.
- ▶ Ühenda piimavoolik piimavahustajaga.
- ▶ Ühenda vooliku teine ots JURA originaalpiimamahutiga või torka see otse piimapakki.

4 Kohvi valmistamine ühe nupuvajutusega





- ▶ Aseta tass piimavahustaja alla.
- ▶ Keera valikulüliti piima koguse asendisse .
- ▶ Vajuta valikulülilit. **PIIM**, masin vahustab piima. See toiming katkeb automaatselt, kui kindlaksmääratud kogus piima on tassi voolanud. Ekraanile ilmub kiri **VALI JOOK**.

Tagamaks, et piimavahustaja töötab alati korralikult, tuleb seda korrapäraselt loputada ja puhastada. Täpsemad juhised leiad 6. peatükist „Hooldus – vahustamisotsak”.

Kuum vesi

Kuuma vett saab valmistada kahel viisil.

- Kuuma vee kogus 
 - Tassi voolab kindlaksmääratud kogus vett.
- Kuum vesi 
 - Masin valmistab kuuma vett seni kaua, kuni protsess katkestatakse suvalisele nupule vajutamisega.

Kuuma vee valmistamisel saab valida järgmiste temperatuuride vahel:

- madal,
- keskmine,
- kõrge.



ETTEVAATUST



Näide. Kindlaksmääratud koguse kuuma vee valmistamine.

Eeltingimus: ekraanil on kiri **VALI JOOK**.



- ▶ Aseta tass kuumaveetila alla.
- ▶ Keera valikulüliti kuuma vee koguse asendisse .
- ▶ Vajuta valikulülilit. Ekraanile ilmub kiri **TEMPERATUUR** ja kindlaksmääratud temperatuur.

i

Kui vajutad valikulülilit kaks korda (**mitte rohkem kui umbes kahesekundilise vahega**), saad määrata endale sobiva temperatuuri. Seda seadistust ei salvestata.

4 Kohvi valmistamine ühe nupuvajutusega

KUUM VESI, tassi voolab kindlaksmääratud kogus vett. Protsess lõpeb automaatselt. Ekraanile ilmub kiri **VALI JOOK**.

5 Püsivad seadistused programmeerimisrežiimis

JOOKIDE VALIK

Menüüs **JOOKIDE VALIK** saad määrata individuaalsed seadistused kõigile kohvidele, piimaga erikohvidele ja kuumale veele.

Püsivalt saab programmeerida järgmist.

Jook	Kogus	Kohvi kangus	Temperatuur
1 espresso	15 ML – 240 ML	☉ (väga mahe) ☉☉ (mahe) ☉☉☉ (keskmine) ☉☉☉☉ (kange) ☉☉☉☉☉ (väga kange)	KESKMINE, KÕRGE
2 espressot	15 ML – 240 ML (tassi kohta)	–	KESKMINE, KÕRGE
1 kohv	15 ML – 240 ML	☉ (väga mahe) ☉☉ (mahe) ☉☉☉ (keskmine) ☉☉☉☉ (kange) ☉☉☉☉☉ (väga kange)	KESKMINE, KÕRGE
2 kohvi	15 ML – 240 ML (tassi kohta)	–	KESKMINE, KÕRGE
Kohv à la carte	15 ML – 240 ML	–	KESKMINE, KÕRGE
Cappuccino	Piimakogus: 3 SEK – 120 SEK Paus: 0 SEK – 60 SEK Veekogus: 15 ML – 240 ML	☉ (väga mahe) ☉☉ (mahe) ☉☉☉ (keskmine) ☉☉☉☉ (kange) ☉☉☉☉☉ (väga kange)	KESKMINE, KÕRGE
Caffe latte	Piimakogus: 3 SEK – 120 SEK Paus: 0 SEK – 60 SEK Veekogus: 15 ML – 240 ML	☉ (väga mahe) ☉☉ (mahe) ☉☉☉ (keskmine) ☉☉☉☉ (kange) ☉☉☉☉☉ (väga kange)	KESKMINE, KÕRGE
Piima kogus	3 SEK – 120 SEK	–	
Piim	–	–	–





Jook	Kogus	Kohvi kangus	Temperatuur
Kuuma vee kogus	15 ML – 450 ML	–	MADAL, KESKMINE, KÕRGE
Kuum vesi	–	–	MADAL, KESKMINE, KÕRGE

- i** Kõik joogid, mis on valikulülitiga valitavad, saab muuta mitteaktiivseteks. See tähendab, et nende sümboliteid ei kuvata ja nende valmistamine ei ole võimalik.





Programmeerimisrežiimis määratakse püsivad seadistused alati samamoodi.

Näide. Selleks, et valida *caffè latte* valmistamisel kasutatavaks piimakooguseks 16 SEK asemel 20 SEK, pausiks 30 SEK asemel 40 SEK ja veekooguseks 45 ML asemel 40 ML toimi järgmiselt.















Eeltingimus: ekraanil on kiri **VALI JOOK**.

-  ▶ Ava pöördlülitit kaas.
-  ▶ Hoia pöördlülitit all, kuni ekraanil süttib kiri **HOOLDUS**.
-  ▶ Keera pöördlülitit, kuni ekraanile ilmub kiri **JOOKIDE VALIK**.
-  ▶ Funktsiooni seadistustesse sisenemiseks vajuta pöördlülitit.
VALI JOOK

- i** Järgmisena vali selle joogi nupp, mille jaoks soovid seadistused määrata. Selle protseduuri ajal ühtegi jooki ei valmistata.

-  ▶ Vajuta *caffè latte* nuppu.
KOHV 45 ML
-  ▶ Funktsiooni seadistustesse sisenemiseks vajuta pöördlülitit.
KOHV 45 ML
-  ▶ Keera pöördlülitit, kuni ekraanile ilmub **KOHV 40 ML**.
-  ▶ Seadistuse kinnitamiseks vajuta pöördlülitit. Ekraanile ilmub korraaks kiri **KINNITATUD ✓**.
KOHV 40 ML

5 Püsivad seadistused programmeerimisrežiimis

-  ▶ Keera pöördlülitit, kuni ekraanile ilmub **PIIM 16 SEK.**
-  ▶ Funktsiooni seadistustesse sisenemiseks vajuta pöördlülitit.
PIIM 16 SEK
-  ▶ Keera pöördlülitit, kuni ekraanile ilmub **PIIM 20 SEK.**
-  ▶ Seadistuse kinnitamiseks vajuta pöördlülitit. Ekraanile ilmub korraks kiri **KINNITATUD ✓.**
PIIM 20 SEK
-  ▶ Keera pöördlülitit, kuni ekraanile ilmub **PAUS 30 SEK.**
-  ▶ Funktsiooni seadistustesse sisenemiseks vajuta pöördlülitit.
PAUS 30 SEK
-  ▶ Keera pöördlülitit, kuni ekraanile ilmub **PAUS 40 SEK.**
-  ▶ Seadistuse kinnitamiseks vajuta pöördlülitit. Ekraanile ilmub korraks kiri **KINNITATUD ✓.**
PAUS 40 SEK
-  ▶ Keera pöördlülitit, kuni ekraanile ilmub kiri **VÄLJU.**
-  ▶ Funktsiooni seadistustest väljumiseks vajuta pöördlülitit.
VALI JOOK
-  ▶ Keera pöördlülitit, kuni ekraanile ilmub kiri **VÄLJU.**
-  ▶ Funktsiooni seadistustest väljumiseks vajuta pöördlülitit.
JOOKIDE VALIK
-  ▶ Keera pöördlülitit, kuni ekraanile ilmub kiri **VÄLJU.**
-  ▶ Programmeerimisrežiimist väljumiseks vajuta pöördlülitit.
VALI JOOK

Jookide tehaseseadete taastamine

Sul on võimalik taastada korraga kõigi jookide tehaseseaded ning samuti *cappuccino* ja *caffè latte* tehaseseaded.

Näide. 1 espresso valmistamise tehaseseadete taastamiseks toimi järgmisel viisil.

Eeltingimus: IMPRESSA on väljalülitatud (ooterežiimil).

- ▶ Ava pöördlülitit kaas.
- ▶ Vajuta pöördlülitit ja 1 espresso nupp korraga kaheks sekundiks alla, kuni ekraanile ilmub kiri **1 ESPRESSO OK.** 1 espresso valmistamise tehaseseaded on nüüd taastatud. IMPRESSA lülitub välja (ooterežiimile).

Energiasäästurežiim

Energiasäästurežiimil (E.S.M.®) tarvitab masin kuni 60% vähem energiat. Sinu IMPRESSA võib töötada mitmes säästurežiimis.

- **ENERGIASÄÄST -**
 - IMPRESSA on kogu aeg kasutusvalmis.
 - Kõiki kohvisid ja kuuma vett saab valmistada ning piima vahustada ja kuumutada ilma ooteajata.
- **ENERGIASÄÄST TASE 1**
 - IMPRESSA on kogu aeg kasutusvalmis ainult kohvide ja kuuma vee valmistamiseks.
 - Piima vahustamiseks või kuumutamiseks peab masin soojenema.
- **ENERGIASÄÄST TASE 2**
 - Umbes viis minutit pärast viimase joogi valmistamist lülitub IMPRESSA energiasäästurežiimile ega ole kohe kasutusvalmis.
 - Enne kohvi ja kuuma vee valmistamist või piima kuumutamist peab masin soojenema.

Näide. Selleks, et valida energiasäästurežiimiks **ENERGIASÄÄST -** asemel **ENERGIASÄÄST TASE 1**, toimi järgmisel viisil.

Eeltingimus: ekraanil on kiri **VALI JOOK**.











- ▶ Ava pöördlülitit kaas.
- ▶ Hoi a pöördlülitit all, kuni ekraanil süttib kiri **HOOLDUS**.
- ▶ Keera pöördlülitit, kuni ekraanile ilmub kiri **ENERGIASÄÄST -**.
- ▶ Funktsiooni seadistustesse sisenemiseks vajuta pöördlülitit.
- ▶ Keera pöördlülitit, kuni ekraanile ilmub kiri **SALVESTA TASE 1**.
- ▶ Seadistuse kinnitamiseks vajuta pöördlülitit. Ekraanile ilmub korraks kiri **KINNITATUD ✓**.
- ▶ Keera pöördlülitit, kuni ekraanile ilmub kiri **VÄLJU**.
- ▶ Programmeerimisrežiimist väljumiseks vajuta pöördlülitit.

Kellaaeg ja nädalapäev

Masina esimesel kasutuskorral määrasid kindlaks kellaaaja ja nädalapäeva.

Näide. Selleks, et määrata kellaajaks **08:45** asemel **09:50**, toimi järgmisel viisil.

Eeltingimus: ekraanil on kiri **VALI JOOK**.

-  ▶ Ava pöördlülitit kaas.
-  ▶ Hoia pöördlülitit all, kuni ekraanil süttib kiri **HOOLDUS**.
-  ▶ Keera pöördlülitit, kuni ekraanile ilmub kiri **KELLA AEG 08:45**.
-  ▶ Funktsiooni seadistustesse sisenemiseks vajuta pöördlülitit.
KELLA AEG 08:45
-  ▶ Keera pöördlülitit, kuni ekraanile ilmub kiri **KELLA AEG 09:45**.
-  ▶ Tundide arvu kinnitamiseks vajuta pöördlülitit.
-  ▶ Keera pöördlülitit, kuni ekraanile ilmub kiri **KELLA AEG 09:50**.
-  ▶ Minutite arvu kinnitamiseks vajuta pöördlülitit.
Ekraanile ilmub korraks kiri **KINNITATUD ✓**.
NÄDALAPÄEV ESMASPÄEV (näide)
-  ▶ Nädalapäeva seadistuse kinnitamiseks vajuta pöördlülitit.
Ekraanile ilmub korraks kiri **KINNITATUD ✓**.
KELLA AEG 09:50
-  ▶ Keera pöördlülitit, kuni ekraanile ilmub kiri **VÄLJU**.
-  ▶ Programmeerimisrežiimist väljumiseks vajuta pöördlülitit.
VALI JOOK

Programmeeritav sisse- ja väljalülitusaeg

Automaatse sisse- ja väljalülitusaaja saab määrata ainult juhul, kui kellaaeg on määratud.

















Menüüs **MASIN SEES/VÄLJA** saab määrata järgmisi seadistusi.

- **SISSE**
 - Määra soovitud sisselülitumisaeg.
- **VÄLJA**
 - Määra soovitud väljalülitumisaeg.
- **SEES/VÄLJA**
 - Määra nädalapäevad, millal soovid, et IMPRESSA automaatselt sisse ja välja lülituks.





- i** Programmeeritavat sisselülitumisaega saab kasutada ainult siis, kui masin on pealülitist sisse lülitatud (ooterežiimil).

Näide. Selleks, et programmeerida automaatselt sisselülitumise kellaajaks **07:30** ja määrata, et IMPRESSA ei lülitu pühapäeviti automaatselt sisse, toimi järgmisel viisil.

Eeltingimus: ekraanil on kiri **VALI JOOK**.

- ▶ Ava pöördlülitit kaas.
-  ▶ Hoi pöördlülitit all, kuni ekraanil süttib kiri **HOOLDUS**.
-  ▶ Keera pöördlülitit, kuni ekraanile ilmub kiri **SEES/VÄLJA**.
-  ▶ Funktsiooni seadistustesse sisenemiseks vajuta pöördlülitit.
SISSE --:--
-  ▶ Funktsiooni seadistustesse sisenemiseks vajuta pöördlülitit.
SISSE --:--
-  ▶ Keera pöördlülitit, kuni ekraanile ilmub kiri **SISSE 07:00**.
-  ▶ Tundide arvu kinnitamiseks vajuta pöördlülitit.
-  ▶ Keera pöördlülitit, kuni ekraanile ilmub kiri **SISSE 07:30**.
-  ▶ Minutite arvu kinnitamiseks vajuta pöördlülitit. Ekraanile ilmub koraks kiri **KINNITATUD ✓**.
SISSE 07:30
-  ▶ Keera pöördlülitit, kuni ekraanile ilmub kiri **SEES/VÄLJA / ESM. JAH**.
-  ▶ Funktsiooni seadistustesse sisenemiseks vajuta pöördlülitit.
SEES/VÄLJA / ESM. JAH
-  ▶ Keera pöördlülitit, kuni ekraanile ilmub kiri **SEES/VÄLJA / PÜH. JAH**.
-  ▶ Funktsiooni seadistustesse sisenemiseks vajuta pöördlülitit.
SEES/VÄLJA / PÜH. JAH
-  ▶ Keera pöördlülitit, kuni ekraanile ilmub kiri **SEES/VÄLJA / PÜH. EI**.
-  ▶ Seadistuse kinnitamiseks vajuta pöördlülitit. Ekraanile ilmub koraks kiri **KINNITATUD ✓**.
SEES/VÄLJA / PÜH. EI
-  ▶ Keera pöördlülitit, kuni ekraanile ilmub kiri **VÄLJU**.
-  ▶ Funktsiooni seadistustest väljumiseks vajuta pöördlülitit.
SEES/VÄLJA / ESM. JAH

5 Püsivad seadistused programmeerimisrežiimis

-  ▶ Keera pöördlülitit, kuni ekraanile ilmub kiri **VÄLJU**.
-  ▶ Funktsiooni seadistustest väljumiseks vajuta pöördlülitit. **MASIN SEES/VÄLJA**
-  ▶ Keera pöördlülitit, kuni ekraanile ilmub kiri **VÄLJU**.
-  ▶ Programmeerimisrežiimist väljumiseks vajuta pöördlülitit.
VALI JOOK









Automaatne väljalülitumine

Kui määrad IMPRESSAle automaatse väljalülitumisaaja, saad vähendada oma energiatarbimist. Kui see funktsioon on aktiveeritud, lülitub IMPRESSA pärast viimast toimingut automaatselt välja.

- i** Automaatseks väljalülitumisajaks saab valida pool kuni 15 tundi. Funktsiooni saab ka välja lülitada.

Näide. Selleks, et valida automaatseks väljalülitumisajaks viie tunni (5 H) asemel kaks tundi (2 H), toimi allkirjeldatud viisil.

Eeltingimus: ekraanil on kiri **VALI JOOK**.

-  ▶ Ava pöördlülitit kaas.
-  ▶ Hoida pöördlülitit all, kuni ekraanil süttib kiri **HOOLDUS**.
-  ▶ Keera pöördlülitit, kuni ekraanile ilmub kiri **VÄLJA 5 H**.
-  ▶ Funktsiooni seadistustesse sisenemiseks vajuta pöördlülitit.
VÄLJA 5 H
-  ▶ Keera pöördlülitit, kuni ekraanile ilmub kiri **VÄLJA 2 H**.
-  ▶ Seadistuse kinnitamiseks vajuta pöördlülitit. Ekraanile ilmub korraks kiri **KINNITATUD ✓**.
VÄLJA 2 H
-  ▶ Keera pöördlülitit, kuni ekraanile ilmub kiri **VÄLJU**.
-  ▶ Programmeerimisrežiimist väljumiseks vajuta pöördlülitit.
VALI JOOK

Loputus

Saad määrata, kas soovid käivitada loputustsükli käsitsi või soovid, et see käivituks automaatselt.

Saad määrata, kas masin palub vahustamisotsakut loputada kohe või 10 minutit pärast piima vahustamist.

Näide. Selleks, et masin pakuks vahustamisotsaku loputuse võimalust kohe pärast piima vahustamist, toimi järgmisel viisil.

Eeltingimus: ekraanil on kiri **VALI JOOK**.













- ▶ Ava pöördlülitit kaas.
- ▶ Hoia pöördlülitit all, kuni ekraanil süttib kiri **HOOLDUS**.
- ▶ Keera pöördlülitit, kuni ekraanile ilmub kiri **LOPUTUS**.
- ▶ Funktsiooni seadistustesse sisenemiseks vajuta pöördlülitit.
LOPUTUS AUTOMAATNE
- ▶ Keera pöördlülitit, kuni ekraanile ilmub kiri **CAP. LOPUT. PÄRAST 10´**.
- ▶ Funktsiooni seadistustesse sisenemiseks vajuta pöördlülitit.
CAP. LOPUT. PÄRAST 10´
- ▶ Keera pöördlülitit, kuni ekraanile ilmub kiri **CAP. LOPUT. KOHE**.
- ▶ Seadistuse kinnitamiseks vajuta pöördlülitit.
Ekraanile ilmub korraks kiri **KINNITATUD ✓**.
CAP. LOPUT. KOHE
- ▶ Keera pöördlülitit, kuni ekraanile ilmub kiri **VÄLJU**.
- ▶ Funktsiooni seadistustest väljumiseks vajuta pöördlülitit.
LOPUTUS
- ▶ Keera pöördlülitit, kuni ekraanile ilmub kiri **VÄLJU**.
- ▶ Programmeerimisrežiimist väljumiseks vajuta pöördlülitit.
VALI JOOK

Veekoguse ühikud / kellaaja vorming

Saad valida veekoguse ühikuteks ML (milliliitrid) asemel OZ (untsid) ja kellaaja vorminguks 24 H asemel AM/PM.

Näide. Selleks, et valida veekoguse ühikuteks **ML** asemel **OZ**, toimi järgmisel viisil.

Eeltingimus: ekraanil on kiri **VALI JOOK**.



-  ▶ Ava pöördlülitit kaas.
-  ▶ Hoia pöördlülitit all, kuni ekraanil süttib kiri **HOOLDUS**.
-  ▶ Keera pöördlülitit, kuni ekraanile ilmub kiri **24 H / ML**.
-  ▶ Funktsiooni seadistustesse sisenemiseks vajuta pöördlülitit.
24 H
-  ▶ Keera pöördlülitit, kuni ekraanile ilmub kiri **ML**.
-  ▶ Funktsiooni seadistustesse sisenemiseks vajuta pöördlülitit.
ML
-  ▶ Keera pöördlülitit, kuni ekraanile ilmub kiri **OZ**.
-  ▶ Seadistuse kinnitamiseks vajuta pöördlülitit. Ekraanile ilmub korraaks kiri **KINNITATUD ✓**.
OZ
-  ▶ Keera pöördlülitit, kuni ekraanile ilmub kiri **VÄLJU**.
-  ▶ Funktsiooni seadistustest väljumiseks vajuta pöördlülitit.
24 H / OZ
-  ▶ Keera pöördlülitit, kuni ekraanile ilmub kiri **VÄLJU**.
-  ▶ Programmeerimisrežiimist väljumiseks vajuta pöördlülitit.
VALI JOOK

Keel





Masina esimesel kasutuskorral määrased kindlaks soovitud keele.

Näide. Selleks, et valida näiteks eesti keele asemel inglise keel (**LANGUAGE ENGLISH**), toimi järgmisel viisil.

Eeltingimus: ekraanil on kiri **VALI JOOK**.

-  ▶ Hoia pöördlülitit all, kuni ekraanil süttib kiri **HOOLDUS**.
-  ▶ Keera pöördlülitit, kuni ekraanile ilmub kiri **KEEL EESTI**.
-  ▶ Funktsiooni seadistustesse sisenemiseks vajuta pöördlülitit.
KEEL EESTI

5 Püsivad seadistused programmeerimisrežiimis

-  ▶ Keera pöördlülitit, kuni ekraanile ilmub kiri **LANGUAGE ENGLISH (INGLISE KEEL)** (näide).
-  ▶ Seadistuse kinnitamiseks vajuta pöördlülitit. Ekraanile ilmub korraks kiri **CONFIRMED ✓ (KINNITATUD ✓)**.
LANGUAGE ENGLISH (INGLISE KEEL) (näide)
-  ▶ Keera pöördlülitit, kuni ekraanile ilmub kiri **EXIT**.
-  ▶ Programmeerimisrežiimist väljumiseks vajuta pöördlülitit. **COFFEE READY (VALI JOOK)** (näide)

6 Hooldus

IMPRESSA kohvimasinal on järgmised sisseehitatud hooldusprogrammid:

- masina loputus,
- filtrivahetus,
- masina puhastus,
- katlakivieemaldus,
- vahustamisotsaku loputus,
- vahustamisotsaku puhastus.

i Alati kui ekraanile ilmub puhastamise, katlakivieemalduse või filtrivahetuse teade, tee asjaomane hooldustoiming.

Hooldusnõuanded

Selleks, et IMPRESSA Sind pikki aastaid kindlalt teeniks ning pakuks alati parima kvaliteediga kohvi, vajab kohvimasin igapäevast hooldust.

Toimi järgmiselt:

- tühjenda kohvipaksu- ja vedelikusahtel; loputa neid sooja veega;
- loputa veepaaki puhta veega;
- võta vahustamisotsak osadeks lahti ja loputa (vt 6. peatüki „Hooldus“ alalõiku „Vahustamisotsaku loputus“);
- puhasta masina pindu niiske lapiga.

Loputustsükkel

Kui IMPRESSA sisse lülitada, siis ilmub pärast masina soojenemist ekraanile teade, mis pakub automaatse loputuse võimalust, või käivitub loputus automaatselt.

Programmeerimisrežiimis saab määrata, kas masin käivitab sisselülitamise järel automaatselt loputustsükli või tuleb see käivitada käsitsi (vt 5. peatüki „Püsivad seadistused programmeerimisrežiimis – loputus“).

IMPRESSA väljalülitusel käivitub samuti automaatne loputus.

Loputuse saab igal ajal käsitsi katkestada.



Eeltingimus: ekraanil on kiri **VALI JOOK**.



▶ Aseta nõu kohvitila alla.



▶ Ava pöördlülitit kaas.

▶ Hoia pöördlülitit all, kuni ekraanil süttib kiri **HOOLDUS**.

▶ Funktsiooni seadistustesse sisenemiseks vajuta pöördlülitit.

CAPPUCCINO PUHASTUS



▶ Keera pöördlülitit, kuni ekraanile ilmub kiri **TEOSTA LOPUTUS**.



▶ Loputuse alustamiseks vajuta pöördlülitit.

MASINA LOPUTUS

Loputus lõpeb automaatselt ja IMPRESSA on seejärel jälle kasutusvalmis.

Filtri vahetamine



Filter suudab puhastada kuni 50 liitrit vett. IMPRESSA annab filtri vahetamise vajadusest automaatselt märku.



Filtri eluiga on kaks kuud. Kulunud aega saad jälgida veepaagi filtrihooldja peal olevalt kuude näidikult.



Kui filter CLARIS plus on aktiveerimata, siis ei anna masin filtri vahetamise vajadusest märku.



Võid tutvuda ka Internetis leiduva filtri vahetamise juhendiga. Abiprogrammi leiad aadressilt www.jura.ee

Filtri vahetamine asjaomase teate ilmumisel

Filtri CLARIS plus vahetamiseks asjaomase teate ilmumisel toimi allkirjeldatud viisil.

Eeltingimus: ekraanile ilmub kiri **VALI JOOK / VAHETA FILTER** ja hooldusnupp ☼ süttib.



▶ Vajuta hooldusnuppu.

KESTVUS 2 MIN / ALUSTA JAH



Kui soovid filtrit kunagi hiljem vahetada, siis keera pöördlülitit, kuni ekraanile ilmub kiri **ALUSTA EI**. Hooldusrežiimist väljumiseks vajuta pöördlülitit. Teade „Vaheta filter“ jääb edasi ekraanile.

6 Hooldus



- ❗ ▶ Vajuta hooldusnupp.
VAHETA FILTER / TEOSTA LOPUTUS
- ▶ Eemalda veepaak ja tühjenda see.
- ▶ Tõsta filtrihoiidja üles.
- ▶ Võta vana filter CLARIS plus koos pikendusliidesega välja.
- ▶ Aseta pikendusliides uue filtri otsa.
- ▶ Aseta filter veepaaki ja suru seda kergelt.
- ▶ Sulge filtrihoiidja. See lukustub klõpsuga paigale.
- ▶ Täida veepaak värskelt külma veega ja aseta kohale tagasi.

- ▶ Aseta piimavahustaja alla vähemalt pooleliitrine nõu.

- i** Kui kasutad professionaalset piimavahustajat, siis keera vahustajal olev lüliti auru asendisse ☯.

- ❗ ▶ Vajuta hooldusnupp.
FILTRI LOPUTUS, piimavahustajast hakkab vett voolama.

- i** Filtri loputust saab igal ajal katkestada, kui vajutada suvalist nuppu.

- i** Vesi võib olla kergelt värvunud. See ei ole tervisele kahjulik ega mõjuta joogi maitset.

Filtri loputus lõpeb automaatselt, kui umbes pool liitrit vett on nõusse voolanud. IMPRESSA soojeneb ja on peagi taas kasutusvalmis.

Filtri vahetamine käsitsi

Filtrit võib vahetada ka käsitsi.

Eeltingimus: filter on aktiveeritud ja ekraanil on kiri **VALI JOOK**.

- ⌚ ▶ Ava pöördlülitit kaas.
- ⌚ ▶ Hoia pöördlülitit all, kuni ekraanil süttib kiri **HOOLDUS**.
- ▶ Funktsiooni seadistustesse sisenemiseks vajuta pöördlülitit.
CAPPUCCINO PUHASTUS

6 Hooldus



▶ Keera pöördlülitit, kuni ekraanile ilmub kiri **VAHETA FILTER**.



▶ Vajuta pöördlülitit.

KESTVUS 2 MIN / ALUSTA JAH

▶ Vaheta filter siis, kui masin sellest teist korda märku annab (seda näitab sümbol ▶), vt „Filtri vahetamine asjaomase teate ilmunisel”.

Masina puhastamine

Pärast 220 tassi kohvi valmistamist või 80 sisselülitamise järgset loputamist annab IMPRESSA märku, et masin vajab puhastamist.

ETTEVAATUST

Vale puhastusvahend võib masinat kahjustada ja/või osa puhastusvahendist võib vee hulka jääda.

▶ Kasuta ainult JURA originaalhooldusvahendeid.



Puhastusprogramm kestab ainult umbes 20 minutit.



Ära katkesta käivitatud puhastusprogrammi. See halvendab puhastuse kvaliteeti.



JURA puhastustablette saab edasimüüjatelt.



Võid tutvuda ka Internetis leiduva puhastusjuhendiga. Abiprogrammi leiad aadressilt www.jura.ee

Masina puhastus asjaomase teate ilmunisel

Eeltingimus: ekraanile ilmub kiri **VALI JOOK / TEOSTA PUHASTUS** ja hooldusnupp ☼ süttib.



▶ Vajuta hooldusnappu.

KESTVUS 20 MIN / ALUSTA JAH



Kui soovid masinat hiljem puhastada, siis keera pöördlülitit, kuni ekraanile ilmub kiri **ALUSTA EI**. Hooldusrežiimist väljumiseks vajuta pöördlülitit. Teade „Teosta puhastus” jääb edasi ekraanile.



▶ Vajuta hooldusnappu.

TÜHJENDA SAHTEL

▶ Tühjenda vedeliku- ja kohvipaksusahtel ning aseta need kohale tagasi. **TEOSTA LOPUTUS**, hooldusnupp ☼ süttib.

6 Hooldus

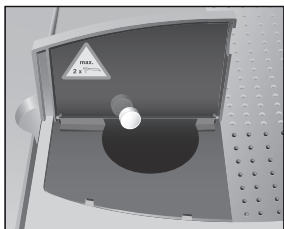

- ☼
- ▶ Aseta nõu kohvivila ja vahustamisotsaku alla.
- ▶ Vajuta hooldusnupp.
PUHASTUS, käivitub puhastusprotseduur.
Protsess katkeb. **LISA TABLETT / TEOSTA LOPUTUS**, hooldusnupp ☼ süttib.
- ▶ Ava eeljahvatatud kohvi täitelehtri kaas.
- ▶ Aseta täitelehrisse üks JURA puhastustablett.
- ▶ Sulge täitelehtri kaas.
- ☼
- ▶ Vajuta hooldusnupp.
PUHASTUS, kohvivilast ja piimavahustajast voolab korduvalt vett.

i Ekraanil olevalt ribalt saab vaadata, kui kaugele puhastusprotsess on jõudnud.

Protsess katkeb, **TÜHJENDA SAHTEL**.

- ▶ Tühjenda vedeliku- ja kohvipaksusahtel ning aseta need kohale tagasi.
Puhastusükskel on lõppenud. **IMPRESSA** on jälle kasutusvalmis.

Käsitsi puhastamine

Masinat võib puhastada ka käsitsi.

Eeltingimus: ekraanil on kiri **VALI JOOK**.

- 🕒
- ▶ Ava pöördlülitit kaas.
- ▶ Hoi a pöördlülitit all, kuni ekraanil süttib kiri **HOOLDUS**.
- ▶ Funktsiooni seadistustesse sisenemiseks vajuta pöördlülitit.
CAPPUCCINO PUHASTUS
- 🕒
- ▶ Keera pöördlülitit, kuni ekraanile ilmub kiri **TEOSTA PUHASTUS**
- ▶ Vajuta pöördlülitit.
KESTVUS 20 MIN / ALUSTA JAH
- ▶ Tee puhastusprotseduur läbi siis, kui masin sellest teist korda märku annab (seda näitab sümbol ▶), vt „Masina puhastamine asjaomase teate ilmumisel“.

Katlakivieemaldus



Aja jooksul koguneb kohvimasinasse katlakivi. IMPRESSA annab katlakivi eemaldamise vajadusest automaatselt märku. Katlakivi kogunemise kiirus oleneb vee karedusest.

Katlakivieemaldusvahend võib nahale või silma sattudes põhjustada ärritust.

- ▶ Väldi vahendi sattumist nahale ja silma.
- ▶ Loputa katlakivieemaldusvahend puhta veega maha. Kui katlakivieemaldusvahendit satub silma, pöördu arsti poole.

ETTEVAATUST

Vale katlakivieemaldusvahend võib masinat kahjustada ja/või osa vahendist võib vee hulka jääda.

- ▶ Kasuta ainult JURA originaalhooldusvahendeid.

ETTEVAATUST

Katlakivieemaldusprogrammi katkestamine võib masinat kahjustada.

- ▶ Ära katkesta katlakivieemaldusprogrammi, kui see on käivitatud.

ETTEVAATUST

Katlakivieemaldusvahend võib tundlikke pindu kahjustada.

- ▶ Eemalda kohe kõik pritsmed.

-
- i** Katlakivieemaldusprogramm kestab umbes 45 minutit.
 - i** JURA katlakivieemaldustablette saab edasimüüjatelt.
 - i** Kui kasutate filtrit CLARIS plus ja see on aktiveeritud, siis ei anna masin katlakivi eemaldamise vajadusest märku.
 - i** Kui kasutate filtrit CLARIS, siis võta see enne masina katlakivist puhastamist veepaagist välja.
 - @** Võid tutvuda ka Internetis leiduva katlakivieemalduse juhendiga. Abiprogrammi leiad aadressilt www.jura.ee

Katlakivi eemaldamine asjaomase teate ilmumisel

Eeltingimus: ekraanile ilmub kiri **VALI JOOK / EEMALDA KATLAKIVI** ja hooldusnupp  süttib.

-  ▶ Vajuta hooldusnupu. **KESTVUS 45 MIN / ALUSTA JAH**

6 Hooldus

- i** Kui soovid masinat hiljem katlakivist puhastada, siis keera pöördlülitit, kuni ekraanile ilmub kiri **ALUSTA EI**. Hooldusrežiimist väljumiseks vajuta pöördlülitit. Teade „Eemalda katlakivi“ jääb edasi ekraanile.

- ❖ ▶ Vajuta hooldusnuppu.
TÜHJENDA SAHTEL
- ▶ Tühjenda vedeliku- ja kohvipaksusahtel ning aseta need kohale tagasi.
VALA LAHUS VEEPAAKI
- ▶ Eemalda veepaak ja tühjenda see.
- ▶ Lahusta ühe mullpakendi sisu (kolm JURA katlakivi-eemaldustabletti) täielikult 600 ml vees, kasutades selleks eraldi nõu. Lahustumiseks võib kuluda paar minutit.
- ▶ Vala lahus tühja veepaaki ja aseta veepaak oma kohale.
VALA LAHUS VEEPAAKI / TEOSTA LOPUTUS, hooldusnupp ❖ süttib.
- ▶ Eemalda piimavahustaja ühendussüsteemi Connector System[®] küljest.
- ▶ Aseta üks nõu kuumaveetila ja teine ühendussüsteemi Connector System[®] alla.
- ❖ ▶ Vajuta hooldusnuppu. **KATL. PESU**, ühendussüsteemist Connector System[®] ja kuumaveetilast hakkab vett voolama. Katlakivieemaldusprogrammi ajal hooldusnupp ❖ vilgub.

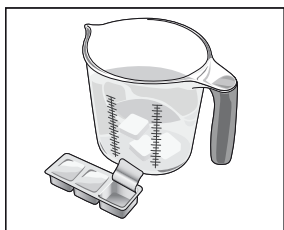

- i** Ekraanil olevalt ribalt saab vaadata, kui kaugele katlakivieemaldus on jõudnud.

Protsess katkeb, **TÜHJENDA SAHTEL**.

- ▶ Tühjenda kuumaveetila ja ühendussüsteemi Connector System[®] alla asetatud nõud.
- ▶ Tühjenda vedeliku- ja kohvipaksusahtel ning aseta need kohale tagasi.
LOPUTA VEEPAAK / LISA VETT
- ▶ Eemalda veepaak ja loputa see korralikult puhtaks.
- ▶ Täida veepaak värske külma veega ja aseta kohale tagasi.
TEOSTA LOPUTUS, hooldusnupp ❖ süttib.
- ▶ Kinnita piimavahustaja oma kohale tagasi.



6 Hooldus



- ▶ Aseta üks nõu kohvi- ja kuumaveetila alla ning teine piimavahustaja alla.
- ▶ Vajuta hooldusnuppu.
KATL. PESU, piimavahustajast ja kuumaveetilast hakkab vett voolama.
Protsess katkeb, **MASIN SOOJENE**.
MASINA LOPUTUS, kohvitilast hakkab voolama vett. See protsess peatub automaatselt, **TÜHJENDA SAHTEL**.
- ▶ Tühjenda vedeliku- ja kohvipaksusahtel ning aseta need kohale tagasi.
Katlakivieemaldusprogramm on lõppenud. **IMPRESSA** soojeneb ja on peagi taas kasutusvalmis.



Kui katlakivieemaldusprogramm ootamatult katkeb, siis loputa veepaak korralikult puhtaks.

Katlakivi eemaldamine käsitsi

Katlakivi võib eemaldada ka käsitsi.

Eeltingimus: ekraanil on kiri **VALI JOOK** ja filter ei ole aktiveeritud.



- ▶ Ava pöördlülitit kaas.
- ▶ Hoia pöördlülitit all, kuni ekraanil süttib kiri **HOOLDUS**.
- ▶ Funktsiooni seadistustesse sisenemiseks vajuta pöördlülitit.



- ▶ Keera pöördlülitit, kuni ekraanile ilmub kiri **EEMALDA KATLAKIVI**



- ▶ Vajuta pöördlülitit.
KESTVUS 45 MIN / ALUSTA JAH
- ▶ Tee katlakivieemaldus läbi siis, kui masin sellest teist korda märku annab (seda näitab sümbol ▶), vt „Katlakivieemaldus asjaomase teate ilmunisel”.

Piimavahustaja loputamine



See peatükk puudutab professionaalset ja tavalist piimavahustajat.

Iga kord pärast piima kuumutamist või vahustamist ilmub **IMPRESSA** ekraanile meeldetuletus, et loputaksid piimavahustajat.

Programmeerimisrežiimis saab määrata, kas masin palub loputuse teha kohe või 10 minutit pärast piima vahustamist (vt 5. peatükki „Püsivad seadistused programmeerimisrežiimis – loputus“).

Loputamine asjaomase teate ilmumisel



Eeltingimus: ekraanile ilmub kiri **VALI JOOK / CAPPUCCINO LOPUTUS** ja hooldusnupp  süttib.

- ▶ Aseta nõu piimavahustaja alla.

i Kui kasutate professionaalset piimavahustajat, siis keerake vahustajal olev lüliti auru asendisse .

- ⚡** ▶ Vajutage hooldusnuppu.
CAPPU. LOPUTUS, vahustajat loputatakse. See protsess peatub automaatselt. Ekraanile ilmub kiri **VALI JOOK**.

Vahustaja loputamine käsitsi

Piimavahustaja loputustsükli võib käivitada ka käsitsi.



Eeltingimus: ekraanil on kiri **VALI JOOK**.

- ▶ Aseta nõu piimavahustaja alla.

i Kui kasutate professionaalset piimavahustajat, siis keerake vahustajal olev lüliti auru asendisse .

- ▶ Ava pöördlülitit kaas.
- ▶ Hoia pöördlülitit all, kuni ekraanil süttib kiri **HOOLDUS**.
- ▶ Funktsiooni seadistustesse sisenemiseks vajutage pöördlülitit.
CAPPUCCINO PUHASTUS
- ▶ Keerake pöördlülitit, kuni ekraanile ilmub kiri **CAPPUCCINO LOPUTUS**.
- ▶ Loputuse alustamiseks vajutage pöördlülitit.
CAPPU. LOPUTUS, vahustajat loputatakse. See protsess peatub automaatselt. Ekraanile ilmub kiri **VALI JOOK**.

Piimavahustaja puhastamine

- i** See peatükk puudutab professionaalset ja tavalist piimavahustajat.

Selleks, et piimavahustaja alati korralikult töötaks, tuleks seda puhastada iga päev, kui oled sellega piima vahustanud.

ETTEVAATUST

Vale puhastusvahend võib masinat kahjustada ja/või osa puhastusvahendist võib vee hulka jääda.

- ▶ Kasuta ainult JURA originaalhooldusvahendeid.

- i** Küsi JURA piimavahustaja puhastusvahendit (Auto-Cappuccino Cleaner) edasimüüjatelt.

- @ Võid tutvuda ka Internetis leiduva piimavahustaja puhastamise juhendiga. Abiprogrammi leiad aadressilt www.jura.ee

Piimavahustaja puhastamine käsitsi

Eeltingimus: ekraanil on kiri **VALI JOOK**.

- ▶ Ava pöördlülitit kaas.
 - ▶ Hoia pöördlülitit all, kuni ekraanil süttib kiri **HOOLDUS**.
 - ▶ Funktsiooni seadistustesse sisenemiseks vajuta pöördlülitit.
- CAPPUCCINO PUHASTUS**
- ▶ Vajuta pöördlülitit.
- CAPUCCINO DESINFITS.**, hooldusnupp ☼ süttib.
- ▶ Vala nõusse 250 ml värsket vett ja lisa üks korgitais (kõige rohkem 15 ml) piimavahustaja puhastusvahendit.
 - ▶ Torka piimavoolik puhastusaine lahusega täidetud nõusse.

- i** Kui kasutad professionaalset piimavahustajat, siis keera vahustajal olev lüliti piimavahu ☕ või piima ☐ asendisse.

- ☼ Aseta teine nõu piimavahustaja alla.
 - ▶ Vajuta hooldusnupu.
- CAPPUCCINO PUHASTUS**, otsakut ja voolikut puhastatakse.
- LISA VETT CAPP. LOPUT.**, hooldusnupp ☼ süttib.





6 Hooldus

- ▶ Loputa nõu korralikult puhtaks, täida 250 ml värsket veega ja torka piimavoolikut vette.
- ▶ Tühjenda teine nõu ja aseta see uuesti vahustamisotsaku alla.
- ♣ ▶ Vajuta hooldusnuppu.
CAPPUCCINO PUHASTUS, vahustamisotsakut ja voolikut loputatakse värsket veega. Ekraanile ilmub kiri **VALI JOOK**. Sinu IMPRESSA on taas kasutusvalmis.

Vahustamisotsaku puhastamine asjaomase teate ilmunisel

Kui masinaga on piima vahustatud või kuumutatud, aga vahustamisotsakut ei ole puhastatud, ilmub masina väljalülitamisel ekraanile kiri **CAPPUCCINO PUHASTUS**. Puhastusprogrammi käivitamiseks vajuta hooldusnuppu ♣.

Eeltingimus: ekraanile ilmub kiri **CAPPUCCINO DESINFITS**, ja hooldusnupp ♣ süttib.

- ▶ Puhasta piimavahustajat siis, kui ta sellest viiendat korda märku annab (seda näitab sümbol ▶), vt „Piimavahustaja puhastamine käsitsi“.

Professionaalse piimavahustaja lahtivõtmine ja loputamine

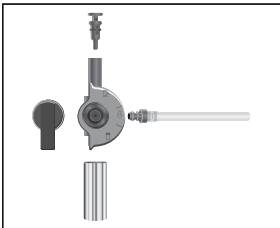

- ▶ Eemalda vahustaja ettevaatlikult ühendussüsteemi Connector System® küljest, selleks tuleb vahustajat kergelt keerata.
- ▶ Võta piimavahustaja täielikult osadeks lahti.
- ▶ Loputa vahustaja kõiki osi korralikult voolava vee all.
- ▶ Pane vahustaja uuesti kokku.

i Piimavahustaja korraliku töö tagamiseks jälgi, et kõik osad oleksid õigesti paigaldatud ja kindlalt kinni.

- ▶ Kinnita vahustaja kindlalt ühendussüsteemi Connector System® külge.

Tavalise piimavahustaja lahtivõtmine ja loputamine

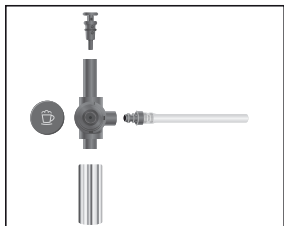

Võõrkehade eemaldamine

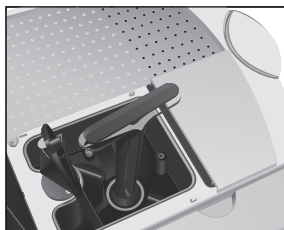
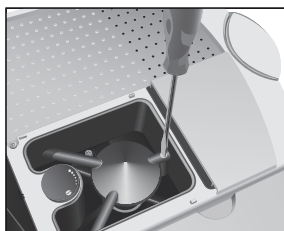

6 Hooldus



- ▶ Eemalda vahustaja ettevaatlikult ühendussüsteemi Connector System® küljest, selleks tuleb vahustajat kergelt keerata.
- ▶ Võta piimavahustaja täielikult osadeks lahti.
- ▶ Loputa vahustaja kõiki osi korralikult voolava vee all.
- ▶ Pane vahustaja uuesti kokku.

i Piimavahustaja korraliku töö tagamiseks jälgi, et kõik osad oleksid õigesti paigaldatud ja kindlalt kinni.

- ▶ Kinnita vahustaja kindlalt ühendussüsteemi Connector System® külge.

Isegi parima kvaliteediga kohvioad võivad sisaldada võõrkehi, mis võivad veski ummistada.

Oht vigastada näppe veski töötamise ajal!

- ▶ Enne veskiga töötamist lülita masin sisse-/väljalülituspust  välja.
- ▶ Seejärel lülita masin toitelülitist  välja.

-
- ▶ Ava oamahuti kaas ja eemalda aroomikate.
 - ▶ Eemalda allesjäänud oad tolmuimejaga.
 - ▶ Keera oamahuti kruvi lahti ja tõsta sõrmekaitse üles.
 - ▶ Eemalda allesjäänud oad tolmuimejaga.



- ▶ Aseta veski võti paika.
- ▶ Keera võtit **vastupäeva**, kuni kinnikiilunud võõrkeha vabaneb. Eemalda võõrkeha.
- ▶ Lase sõrmekaitse alla ja kruvi see korralikult kinni.
- ▶ Täida oamahuti ubadega ja sulge seejärel nii aroomikate kui ka oamahuti kaas.

Oamahuti puhastamine

Kohviubasid võib katta õhuke õlikiht, mis kleepub oamahuti seintele. Need jäägid võivad hakata kohvi kvaliteeti halvendama. Seetõttu tuleks oamahutit aeg-ajalt puhastada.



Oht vigastada näppe ajal, mil veski töötab!

- ▶ Enne veskiga töötamist lülita masin sisse-/väljalülituspust  välja.
- ▶ Seejärel lülita masin toitelülitist  välja.

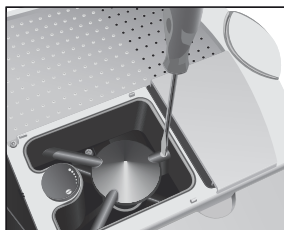

- ▶ Ava oamahuti kaas ja eemalda aroomikate.
- ▶ Eemalda allesjäänud oad tolmuimejaga.
- ▶ Keera oamahuti kruvi lahti ja tõsta sõrmekaitse üles.
- ▶ Eemalda allesjäänud oad tolmuimejaga.
- ▶ Puhasta oamahutit pehme kuiva lapiga.
- ▶ Lase sõrmekaitse alla ja kruvi see korralikult kinni.
- ▶ Täida oamahuti ubadega ja sulge seejärel nii aroomikate kui ka oamahuti kaas.

Veepaagi puhastamine katlakivist

Veepaaki võib ajapikku koguneda katlakivi. Et Sinu IMPRESSA korralikult töötaks, tuleb veepaaki aeg-ajalt katlakivist puhastada.

- ▶ Eemalda veepaak.
- ▶ Kui kasutad filtrit CLARIS plus, siis eemalda ka see.
- ▶ Kasuta veepaagi puhastamiseks harilikku nõrga toimega katlakivieemaldusvahendit. Järgi vahendi kasutusjuhendit.
- ▶ Pärast loputa veepaaki puhta veega.
- ▶ Kui kasutasid filtrit CLARIS plus, siis paigalda see uuesti.
- ▶ Täida veepaak värske külma veega ja aseta kohale tagasi.

7 Lisatarvikud, hooldustooted ja retseptid

IMPRESSA XS90/XS95 One Touch pakutavad lahendused on sama mitmekesised kui Sinu soovidki. Masina juurde saab valida terve rea erinevaid lisatarvikuid, näiteks spetsiaalse tassisoojendaja, piimakülmu Cool Control, lisaoamahuti, MDB liidese ja veeühenduse. Tutvu selles peatükis pakutava lisatarvikute valikuga ning võta lisateabe saamiseks ühendust lähima volitatud edasimüüjaga.

Selleks, et Sina saaksid jookide nautimisele pühenduda, on kõigil JURA täisautomaatsetel kohvimasinatel sisseehitatud loputus-, puhastus- ja katlakivieemaldusprogramm, mis puhastab Sinu masina ühe nupuvajutusega. Tänu tihedale koostööle kogenud hooldustoodete valmistajatega ning puhastus- ja katlakivieemaldusprotsesside elektroonilisele testimisele on ulatuslike laboratoorsete ja praktiliste katsetuste tulemusena leitud puhastus- ja katlakivieemaldustablettide jaoks optimaalne koostis. Tabletid kaitsevad Sinu IMPRESSAt, pikendavad selle eluiga ning tagavad Sulle alati parima kvaliteediga kohvi. Sellepärast palun kasuta puhastamiseks ja hoolduseks ainult JURA originaaltooteid. Tänutäheks pakub Sinu IMPRESSA XS90/XS95 One Touch Sulle esmaklassilise kvaliteediga erikohvisid.

JURA täisautomaatse kohvimasinaga on erikohvide valmistamine mugav ja lihtne. Järgi oma sisetunnet ja maitsvad kohvijoojgid nagu *caffè latte* ja *cappuccino* valmivad ühe nupuvajutusega. Astu esimene samm kohviksperdiks saamise suunas: see on lihtsam kui Sa arvad. Proovi nelja alltoodud retsepti või omaenda fantaasia põhjal valmistatud kohvijooke ja Sinust saab tõeline barista.



Lisatarvikud

Tassisoojendaja

Tassisoojendaja pealispind on valmistatud harjatud roostevabast terasest. Soojendaja kõrgust saab reguleerida. Tõhus tassisoojendaja töötab konveksioonmeetodil ning mahutab kokku 75 espresso tassi (läbimõõduga 60 mm) või 50 kohvitassi (läbimõõduga 80 mm). Viimistletud disainiga moderne tassisoojendaja sobib suurepäraselt kõikide JURA X-seeria masinatega.



Piimakülmik Cool Control

Hoolitse selle eest, et piim oleks alati jahedas. Kulumiskindlast CFC-vabast materjalist JURA Peltier-jahuti suudab hoida piima väliskeskkonnast kuni 25 °C kraadi võrra madalamal temperatuuril. Kui piima temperatuur langeb 4 °C-ni, siis lõpetab seade piima jahutamise ja hoiab seda edaspidi optimaalsel temperatuuril. See süsteem väldib piima jäätumist ning aitab märkimisväärselt energiat kokku hoida. Üle ühe liitri mahutavat kõrgekvaliteedilisest roostevabast terasest jahutit on kerge eemaldada, täita, puhastada ja vajaduse korral külmkappi asetada. Kompaktne piimakülmik Cool Control ei kõida mitte ainult oma funktsionaalsusega – ka selle JURALE iseloomulik disain ühildub IMPRESSA masinatega suurepäraselt.

Oamahuti XS-seeria masinate jaoks

Kui paigaldad lisaoamahuti, saad hoida masinas 280 g asemel kuni 750 g ube. Seda on kerge olemasoleva oamahuti külge kinnitada.



MDB liides

MDB liides koos vastava tarkvaraga võimaldab ühendada masina täpselt Sinu vajadustele vastava MDB-süsteemiga. Liideseid on mitut tüüpi ning need muudavad hindade määramise lihtsaks ja mugavaks. Masinasse salvestatud hinnad kuvatakse ekraanile. Tavavarustusse kuuluvad toitejuhe ning samuti ühendusjuhe IMPRESSA masina ja CD-ROMi jaoks.

Hooldustooted

Filter CLARIS plus

Igäüks, kes on maitsnud värsket allikavett, teab, et puhta elueliksiiri erinevus töödeldud kraaniveest on tohutu. Võimalus otse allikast vett ammutada on aga väga vähestel. Olukorra lahendab JURA filter CLARIS plus. See muudab kareda kraanivee neutraalse pH-ga veeks. CLARIS plus filtrid puhastavad vett professionaalsel ülesvoolupõhimõttel. Teiste sõnadega imeb süsteem veepaagist täpselt nii palju vett, kui on vaja valitud joogi valmistamiseks, ning vesi filtreeritakse vahetult enne joogi valmistamist. Lisaks kaitseb CLARIS plus Sinu täisautomaatset kohvi- ja espressomasinat katlakivi eest ning pikendab korrektse kasutamise korral masina eluiga.



Puhastustabletid

Sinu IMPRESSA kohvimasinal on sisseehitatud puhastusprogramm. Puhastustabletid, mis on mõeldud spetsiaalselt JURA masinatele, aitavad kogunenud kohviõlisid tõhusalt lahustada.

Katlakivieemaldustabletid

Katlakivi on kraanivett kasutava täisautomaatse kohvimasina suurim vaenlane. JURA on töötanud IMPRESSA jaoks välja katlakivieemaldustabletid, mis eemaldavad kogu katlakivi, kuid on samas õrnad Sinu masina vastu.



Piimavahustaja puhastusvahend

Pärast piima vahustamist ja kuumutamist on hädavajalik pöörata hügieenile ja puhtusele erilist tähelepanu. Sisesehitatud puhastusprogrammid ja JURA piimavahustaja puhastusvahend aitavad Sul säilitada täiuslikku puhtust.

Retseptid

Cappuzino

Koostisained (kahele) 200 ml külma piima
2 kanget espressot
20 ml kaneelisiirupit
Kaunistuseks jahvatatud kaneeli

- ▶ Jaga kaneelisiirup võrdselt kahe *cappuccino*-tassi vahel.
- ▶ Aseta tass piimavahustaja alla ja täida see kahekolmandiku ulatuses vahustatud piimaga.
- ▶ Vala espresso otse piimavahule ja raputa joogile pisut jahvatatud kaneeli.

Kohv valge šokolaadiga

Koostisained (kahele) 50 g valget šokolaadi
2 espressot
200 ml piima
Kaunistuseks riivitud valget šokolaadi

- ▶ Täida kaks dekoratiivklaasi vahustatud piimaga.
- ▶ Sulata valge šokolaad veenõus.
- ▶ Valmista kaks espressot, sega need sulatatud šokolaadiga ja vala piimavahule.
- ▶ Raputa jookidele natuke valget riivitud šokolaadi.





Talvine unelmakohv

Koostisained (kahele)

2 kanget espressot
200 ml kuuma kakaod
1 näpuotsatäis piparkoogimaitseainet või Torani Chai-siirupit
100 ml piima
Maitse järgi suhkrut
Kaunistuseks 1–2 piparkooki

- ▶ Valmista kaks espressot.
- ▶ Sega espressod kakao ja piparkoogimaitseaine või Chai-siirupiga ning vala segu võrdsetelt kahte klaasi.
- ▶ Vahusta piim ja lisa see espressodele.
- ▶ Raputa jookidele väikeseid piparkoogitükke.

Macchiato frio

Koostisained (kahele)

2 külma espressot
200 ml külma piima
1 väike tassitäis purustatud jääd
20 ml vahtrasiirupit

- ▶ Valmista espresso ja lase sellel jahtuda.
- ▶ Vala külm piim, vahtrasiirup ja purustatud jää klaasi ning sega.
- ▶ Lisa külm espresso.

8 Ekraanile ilmuvad teated

Teade	Põhjus/tagajärg	Tegevus
LISA VETT	Veepaak on tühi. Kohvi, kuuma vett ega kuuma piima ei saa valmistada ning piima ei saa vahustada.	▶ Täida veepaak (vt 2. peatüki „Masina ettevalmistamine ja esmakordne kasutamine” alalõiku „Veepaagi täitmine”).
TÜHJENDA SAHTEL	Kohvipaksusahtel on täis. Kohvi ei saa valmistada, aga saab valmistada kuuma vett ning vahustada ja kuumutada piima.	▶ Tühjenda kohvipaksu- ja vedeliku-sahtel.
TÜHJENDA SAHTEL	Vedelikusahtel on täis. Kohvi, kuuma vett ega kuuma piima ei saa valmistada ning piima ei saa vahustada.	▶ Tühjenda vedelikusahtel.
SAHTEL PUUDUB	Vedelikusahtel on halvasti paigaldatud või puudu. Kohvi, kuuma vett ega kuuma piima ei saa valmistada ning piima ei saa vahustada.	▶ Paigalda vedelikusahtel. ▶ Puhasta sahtli tagaküljel paiknevad metallkontaktid.
LISA UBE	Oamahuti on tühi. Kohvi ei saa valmistada, aga saab valmistada kuuma vett ning vahustada ja kuumutada piima.	▶ Täida oamahuti (vt 2. peatüki „Masina ettevalmistamine ja esmakordne kasutamine” alalõiku „Oamahuti täitmine”).
TEOSTA LOPUTUS	IMPRESSA palub käivitada loputustsükli või jätkata alustatud hooldusprogrammi.	▶ Loputuse käivitamiseks või hooldusprogrammi jätkamiseks vajuta hooldusnuppu.
VALI JOOK / CAPPUCCINO LOPUTUS	IMPRESSA annab märku, et vahustamisotsak vajab loputamist.	▶ Vahustamisotsaku loputamiseks vajuta hooldusnuppu.

Teade	Põhjus/tagajärg	Tegevus
VALI JOOK / TEOSTA PUHASTUS	Pärast 220 tassi kohvi valmistamist või 80 sisselülitamise järgset loputamist annab IMPRESSA märku, et masin vajab puhastamist.	▶ Puhasta masinat (vt 6. peatüki „Hooldus“ alalõiku „Masina puhastamine“).
VALI JOOK / PUHASTA KOHE	See teade ilmub siis, kui märguandest hoolimata ei ole masinat puhastatud.	▶ Puhasta masinat (vt 6. peatüki „Hooldus“ alalõiku „Masina puhastus“).
VALI JOOK / EEMALDA KATLAKIVI	IMPRESSA annab märku, et vajab katlakivist puhastamist.	▶ Puhasta masinat katlakivist (vt 6. peatüki „Hooldus“ alalõiku „Katlakivieemaldus“).
VALI JOOK / EEMALDA KATLAKIVI KOHE	See teade ilmub siis, kui märguandest hoolimata ei ole masinat katlakivist puhastatud.	▶ Puhasta masinat katlakivist (vt 6. peatüki „Hooldus“ alalõiku „Katlakivieemaldus“).
VALI JOOK / VAHETA FILTER	Filter suudab puhastada kuni 50 liitrit vett. Filtri tööiga on kuni kaks kuud, pärast seda ei tööta filter enam korralikult.	▶ Vaheta filter CLARIS plus (vt 6. peatüki „Hooldus – filtri vahetus“).
VALI JOOK / VAHETA FILTER KOHE	See teade ilmub siis, kui märguandest hoolimata ei ole filtrit vahetatud.	▶ Vaheta filter CLARIS plus (vt 6. peatüki „Hooldus – filtri vahetus“).
LISA JAHV. KOHV	Täiteletris on liiga vähe eeljahvatatud kohvi. IMPRESSA peatab automaatselt kohvi valmistamise.	▶ Järgmisel korral kasuta rohkem eeljahvatatud kohvi (vt 4. peatüki „Kohvi valmistamine ühe nupuvajutusega – eeljahvatatud kohv“).

9 Probleemid ja nende lahendamine

Probleem	Põhjus/tagajärg	Tegevus
Veski tekitab väga kõva müra.	Veskisse on sattunud võõrkeha.	▶ Eemalda võõrkeha veskist (vt 6. peatükki „Hooldus – võõrkeha eemaldamine“).
Piimavahustaja ei vahusta piisavalt hästi piima või pritsib otsaku vahelt piima.	Piimavahustaja on must või ebaõigesti kinnitatud.	▶ Loputa ja puhasta piimavahustajat (vt 6. peatükki „Hooldus – piimavahustaja loputamine“). ▶ Pane piimavahustaja õigesti kokku ja kinnita kindlalt ühendussüsteemi Connector System® külge (vt 6. peatükki „Hooldus – piimavahustaja lahtivõtmine ja loputamine“).
Valmistamise ajal kohv ainult niriseb, mitte ei voola.	Kohvi jahvatusaste on liiga peenike või kasutate liiga peenikese jahvustastmega eeljahvatatud kohvi, mis on süsteemi ummistanud.	▶ Vali jämedam jahvatusaste või kasuta jämedamat eeljahvatatud kohvi (vt 2. peatükki „Masina ettevalmistamine ja esmakordne kasutamine – veski reguleerimine“).
Vee karedust ei saa reguleerida.	Filter CLARIS plus on aktiveeritud.	▶ Sisene programmeerimisrežiimi ja deaktiveeri filter CLARIS plus.
Ekraanil on kiri VALI JOOK / LISA UBE , kuigi oamahuti on täis.	Veski ei ole veel täielikult kohviubadega täitunud.	▶ Valmista mõni kohv.
Ekraanile ei ilmu kirja VALI JOOK / LISA UBE , kuigi oamahuti on tühi.	Oataseme jälgimise süsteem on määratud.	▶ Puhasta oamahuti (vt 6. peatükki „Hooldus“ alalõiku „Oamahuti puhastamine“).
Teade TÜHJENDA SAHTEL püsib kogu aeg ekraanil.	Vedelikusahkli metallkontaktid on määratud või märjad.	▶ Puhasta ja kuivata sahtli tagaküljel paiknevaid metallkontakte.
Kiri LISA VETT püsib ekraanil, kuigi veepaak on täis.	Veepaagis olev ujuk on kinni kiilunud.	▶ Eemalda veepaagist katlakivi (vt 6. peatükki „Hooldus – veepaagi puhastamine katlakivist“).

9 Probleemid ja nende lahendamine

Probleem	Põhjus/tagajärg	Tegevus
Ekraanil on veateade ERROR 2 .	Kui masin on seisnud pikka aega külma käes, siis ei saa ta ohutuskaalutlustel mõnda aega soojeneda.	▶ Lase masinal mõnda aega seista toatemperatuuril.
Ekraanile ilmub mõni muu veateade (ERROR).		▶ Lülita IMPRESSA toitelülitist välja. Võta ühendust kohaliku klienditeenindusega (vt 12. peatükki „JURA kontaktandmed“).

- i** Kui Sul ei õnnestu probleemi lahendada, siis võta ühendust kohaliku klienditeenindusega. Kontaktandmed leiad 12. peatükist „JURA kontaktandmed“.

10 Transport ja keskkonnasäästlik utiliseerimine

Transport / süsteemi tühjendamine

Hoia oma IMPRESSA pakend alles. Seda tuleks kasutada transpordi ajal masina kaitseks.

Selleks, et kaitsta IMPRESSAt transpordi ajal külmakahjustuste eest, tuleb süsteem tühjendada.

Eeltingimus: IMPRESSA lülitub välja (ooterežiimile).

- ▶ Eemalda veepaak.
- ▶ Aseta üks nõu kuumaveetila alla ning teine piimavahustaja alla.
- ⚠ ▶ Hoia hooldusnupp all, kuni ekraanile ilmub kiri **SÜSTEEM TÜHJENEB**.
Vahustamisotsakust ja kuumaveetilast voolab natuke vett. See protsess peatub automaatselt. IMPRESSA lülitub ise välja.
- 🔌 ▶ Lülita IMPRESSA toitelülitist välja.

i Masina järgmisel kasutuskorral tuleb süsteem esmalt uuesti täita (vt 2. peatükki „IMPRESSA ettevalmistamine ja esmakordne kasutamine“).

Utiliseerimine



Palun utiliseeri vanad masinad keskkonnasäästlikul viisil.

Vanad masinad sisaldavad väärtuslikke materjale, mis tuleks saata taaskasutusse, seepärast utiliseeri masin kohaliku jäätmekäitlusettevõtte kaudu.

11 Tehnilised andmed

Andmesilt

- i** Pinge ja voolutugevus varieeruvad sõltuvalt ohutus-testist. Palun vaata enne seadme vooluvõrku ühendamist andmesilti.

Andmesilt paikneb Sinu IMPRESSA põhja all. Sildile märgitud lühenditel on järgmine tähendus:

- V AC = vahelduvvoolu pingel voltides;
- W = võimsus vattides.
- **CE** = toode vastab kõigile asjakohastele EL direktiividele.
- **S** = toode vastab madalpingel töötavate elektriseadmete direktiivi ja elektromagnetilise ühilduvuse direktiivi (VEMV) nõuetele. Vastavustunnistuse on väljastanud SEV (Šveitsi Föderaalne Kõrgepingeseadmete Inspektsioon).
- **UL** = toode vastab kõigile asjakohastele ULi (Underwriters Laboratories Inc.®) direktiividele.
- **C** = toode vastab kõigile asjakohastele SAA (Austraalia Standardiassotsiatsioon) direktiividele.
- **CCC** = toode vastab kõigile asjakohastele CCC (Hiina kohustuslik sertifitseerimine) direktiividele.

Tehnilised andmed

Pinge	CE S UL C CCC	230 V AC, 50 Hz 120 V AC, 60 Hz 220–240 V AC, 50 Hz 220 V AC, 50 Hz
Võimsus		1450 W
Ohutustest	S C UL CCC	
ENERGIASÄÄST -		40 Wh
ENERGIASÄÄST TASE 1		20 Wh
ENERGIASÄÄST TASE 2		15 Wh
Pumba surve		Staatiline, max 15 baari
Veepaagi maht		5,7 l
Oamahuti maht		280 g (lisamahutiga 750 g)

11 Tehnilised andmed

Kohvipaksusahkli maht	Umbes 40 portsjonit
Toitejuhtme pikkus	Umbes 1,1 m
Kaal	13,8 kg
Mõõtmed (L x K x S)	41 x 47 x 39 cm

Sisujuht

A

Abiprogramm 17
Andmesilt 81
Aroomikate 8
Automaatne väljalülitumine 49

B

Barista nõuanded 33

C

Cappuccino 36
 Valmistamine professionaalse
 piimavahustaja abil 36
 Valmistamine tavalise piima-
 vahustaja abil 36

E

Eeljahvatatud kohv 39
 Eeljahvatatud kohv 39
 Täitelehter 8
Eeljahvatatud kohvi täitelehter 8
Ekraanile ilmuvad teated 76
Energiasäästurežiim 46
Esmakordne kasutamine 19
Esmakordne kasutamine 19
Espresso 34

F

Filter
 Kasutamine ja aktiveerimine 21
 Vahetamine 54
Filter CLARIS plus
 Kasutamine ja aktiveerimine 21
 Vahetamine 54

H

Hooldus 53
 Hooldusnõuanded 53
Hooldusteabe vaatamine 31

I

Informatsiooni ja hooldusteabe vaatamine 31
Internet 17

J

Jahvatusaste
 Jahvatusastme lüliti 8
 Veski reguleerimine 23
Jahvatusastme lüliti 8
Juhtnupud 26

K

Kaas
 Eeljahvatatud kohvi täitelehter 8
 Oamahuti 8
Kasutamine
 Õige 10
Katlakivieemaldus
 Masin 58
 Veepaak 65
Keel 51
Kellaaeg ja nädalapäev 47
Kivikeste eemaldamine
 Võõrkehade eemaldamine 64
Kohv 35
Kohv *à la carte* 35
Kohvipaksusahtel 8
Kohvitila, reguleeritava kõrgusega 8
Kuumaveetila 8
Kuum piim 39
Kuum vesi 41
 Kuuma vee kogus 41

L

- Caffe latte* 37
 - Valmistamine professionaalse piimavahustaja abil 37
 - Valmistamine tavalise piimavahustaja abil 38
- Loputus 50
- Loputus
 - Masin 53
 - Piimavahustaja 60

M

- Masin
 - Katlakivieemaldus 58
 - Loputus 53
 - Puhastamine 56
 - Sisselülitus 24
 - Väljalülitus (ooterežiimile) 25
 - Ülesseadmine 18

O

- Oamahuti
 - Aroomikate 8
 - Kate 8
 - Puhastamine 65
 - Täitmine 19
- Ohutus 10
- Ooterežiim
 - Väljalülitamine 25

P

- Pealüliti 8
- Piim
 - Kuum 39
 - Piimakogus 39
 - Vahustamine ja kuumutamine professionaalse piimavahustajaga 40
 - Vahustamine tavalise piimavahustaja abil 40
- Piimavaht 39
- Piimavahustaja
 - Loputus 60
 - Professionaalne piimavahustaja 17

- Puhastamine 62
- Tavaline piimavahustaja 17
- Probleemid
 - Probleemid ja nende lahendamine 78
- Professionaalne piimavahustaja 8, 17
 - Lahtivõtmine ja loputamine 63
- Programmeerimisrežiim 43
 - Automaatne väljalülitamine 49
 - Energiasäästurežiim 46
 - Jookide valik 43
 - Keel 51
 - Kellaeg ja nädalapäev 47
 - Loputus 50
 - Sisse- ja väljalülitusaeg 47
 - Veekoguse ühikud / kellaaja vorming 51
- Programmeeritav sisse- ja väljalülitumisaeg 47
- Puhastus
 - Oamahuti 65
 - Masin 56
 - Piimavahustaja 62
- Pöördüliti 9
- Püsivad seadistused programmeerimisrežiimis 43

S

- Seaded
 - Püsivad seadistused programmeerimisrežiimis 43
 - Seadistuse muutmine enne joogi valmistamist ja selle ajal 27
 - Tassi suurusele vastava püsiva veekoguse määramine 28
- Seadistuse muutmine enne joogi valmistamist ja selle ajal 27
- Sisselülitamine 24
- Soovitus toimingu tegemiseks
 - Kasutatavad sümbolid 14
- Süsteemi tühjendamine 80

T

- Tassi suurusele vastava püsiva veekoguse määramine 28
- Tavaline piimavahustaja
 - Lahtivõtmine ja loputamine 64

Sisujuht

Tavavarustus 18
Tehaseseaded 45
Tehnilised andmed 81
Täitmine
 Oamahuti 19
 Veepaak 18

V

Vahustaja
 Professionaalne piimavahustaja 17
 Tavaline piimavahustaja 17
Valikulüliti 9
Valmistamine
 Cappuccino 36
 Eeljahvatatud kohv 39
 Espresso 34
 Kohv 35
 Kohv *à la carte* 35
 Kuum vesi 41

Caffe latte 37
Piim 39
Ühe nupuvajutusega 33
Veateated
 Probleemid ja nende lahendamine 78
Vedelikusahtel 8
Veekaredus 22
Veekaredus 22
Määramine ja reguleerimine 22
Veepaak 8
 Katlakivieemaldus 65
 Täitmine 18
Võõrkehade eemaldamine 64
Väljalülitamine (ooterežiimile) 25

Ü

Ühendussüsteem Connector System® 8, 17
Ülesseadmine 18

Direktiivid

Masin vastab järgmistele EL direktiividele:

- direktiiv 73/23/EMÜ madalpingeseadmete kohta (19. veebruar 1973) ja selle muutmise direktiiv 93/68/EMÜ;
- direktiiv 89/336/EMÜ elektromagnetilise ühilduvuse kohta (3. mai 1989) ja selle muutmise direktiiv 92/31/EMÜ.

Tehnilised muudatused

Jätame endale õiguse teha tehnilisi muudatusi.

IMPRESSA XS90/XS95 One Touch kasutusjuhendis kasutatud illustatsioonidel on kujutatud mudelit IMPRESSA XS95 One Touch. Sinu IMPRESSA võib joonistel kujutatust pisut erineda.

Tagasiside

Sinu arvamus on meile oluline. Meie kontaktandmed leiad Interneti-aadressilt www.jura.ee

JURA kontaktandmed

Sinu JURA edasimüüja:



Kasutusjuhendis sisalduv teave on kaitstud autoriõigusega. Juhendist ei või teha fotokoopiaid ega seda teistesse keeltesse tõlkida ilma JURA Elektroapparate AG kirjaliku loata.

JURA Elektroapparate AG
Kaffeeweltstrasse 10
CH-4626 Niederbuchsiten

www.jura.ee