

jura[®]



Kompressor Cooler Pro

Kasutusjuhend

Tüüp JURA 570

OLULISED OHUTUSJUHISED

Järgi kõiki põhilisi ettevaatusabinõusid

Elektriseadmete kasutamisel tuleb tuleohtu, elektrilöögi ja/või kehavigastuste vältimiseks järgida ettevaatusabinõusid, millest peamised on toodud allpool.

- Loe kõik juhised läbi.
- Tuleohtu, elektrilöögi ja kehavigastuste vältimiseks ära lase juhtmetel, pistikutel ega seadmel endal sattuda vette või muusse vedelikku.
- Lapsed ei või seadet kasutada ilma täiskasvanu järelevalveta ning neid ei tohi töötava seadmega omapead jätta.
- Seadme puhastamiseks ja ajaks, mil seadet ei kasutata, tuleb see vooluvõrgust eemaldada.
- Ära kasuta seadet, mille juhe või pistik on katki, mille töös esineb tõrkeid või mis on muul moel viga saanud. Vii seade ülevaatuseks, remondiks või seadistamiseks lähimasse volitatud teenindusse.
- Tootja heakskiiduta lisatarvikute kasutamine võib põhjustada tulekahju, elektrilöögi või kehavigastuse.
- Ära kasuta seadet õues.
- Ära lase juhtmel rippuda üle laua- või letiääre ega puutuda kuumale pinna vastu.
- Ära aseta seadet kuumale gaasi- või elektripliidi ega ahju lähedusse.
- Ühenda seadmega alati esmalt toitejuhe ja alles seejärel torka pistik pistikupessa. Seadme lahtiühendamiseks lülita see välja ja eemalda pistik pistikupesast.
- Kasuta seadet ainult sihtotstarbeks.
- Seade on mõeldud kodumajapidamises kasutamiseks.

Juhtmekomplekti kasutusjuhend

- a. Seadmel on lühike toitejuhe, mille eelis pika juhtme ees on see, et väheneb juhtme keerumise ja selle otsa komistamise oht.
 - b. Saadaval on ka pikendusjuhtmed, mille kasutamisel tuleb olla ettevaatlik.
 - c. Pikendusjuhtme kasutamisel tuleb
 1. jälgida, et pikendusjuhtme elektrilised nimiaandmed oleksid seadme nimiaandmetega vähemalt võrdsed;
 2. kasutada kolmesoonelist maandusega pikendusjuhet, kui seadmel on maandus;
 3. paigutada juhe nii, et see ei ripuks üle leti- või lauaääre, kus see võib jääda laste käeulatusse või kus keegi võib selle otsa komistada.
- Kui pistikut ei õnnestu lõpuni pessa torgata, siis keera pistik teistpidi. Kui pistik ei sobi sellest olenemata pistikupessa, siis kutsu kvalifitseeritud elektrik.
 - Ära püüa pistikut mingil moel ümber ehitada ega ülalmainitud ohutussüsteemi kõrvaldada.

HOIA NEED JUHISED ALLES

Hoiatus

Ära eemalda seadme katteid, sest nii suureneb tulekahju tekkimise või elektrilöögi saamise oht. Seadmes ei ole osi, mida kasutaja ise tohiks parandada või hooldada. Remonditöid tohivad teha ainult asjaomase volitusega töötajad.

Ettevaatust

Seadet võib kasutada ainult kodumajapidamises. Kõiki muid töid peale puhastuse ja korrapärase hoolduse tohib teha ainult volitatud teeninduse esindaja.

- Ära aseta seadet vette. Ära püüa seda lahti võtta.
- Ära eemalda seadme alust, sest nii suureneb tulekahju tekkimise või elektrilöögi saamise oht. Seadmes ei ole osi, mida kasutaja ise tohiks parandada või hooldada. Remonditöid on lubatud teha ainult volitatud teeninduse esindajatel.
- Kontrolli, kas seadme andmesildile märgitud tööpinge vastab kohalikule võrgupingele.
- Välti juhtme sattumist töötava seadme kuumade osade vastu.
- Ära puhasta seadet küürimispulbri ega kõvade puhastustarvetega.

HOIDU JÄRGMISTEST TEGEVUSTEST (vastasel korral kaotab garantii kehtivuse)

- Ära tee seadmega midagi sellist, mida ei ole kasutusjuhendis mainitud. Kahtluse korral küsi nõu seadme edasimüüjalt.

Sinu kompressor Cooler Pro

Sümbolite kirjeldus.....	5
Seadme osad.....	6
Oluline teave	7
Õige kasutamine.....	7
Ohutusteave	7
1 Seadme ettevalmistamine	8
Tavavarustus	8
Ülesseadmine ja ühendamine.....	8
Seadme ühendamine IMPRESSA X9-ga	8
Seadme ühendamine IMPRESSA X7-ga	9
2 Piima jahutamine	9
3 Hooldus ja puhastamine	10
Hooldus	10
Puhastamine.....	10
4 Veaotsing	10
5 Transport ja keskkonnasäästlik utiliseerimine	11
Transport	11
Utiliseerimine	11
6 Tehnilised andmed	11

Sümbolite kirjeldus

Hoiatus:



ETTEVAATUST

Pööra alati suurt tähelepanu punktidele, mis on tähistatud sõnaga ETTEVAATUST või HOIATUS. Märksõna HOIATUS viitab võimalikule tõsise vigastuse ohule ning märksõna ETTEVAATUST viitab võimalikule kerge vigastuse ohule.

Kasutatavad sümbolid:



Kompressori Cooler Pro kasutamist hõlbustavad nõuanded ja **teave**.

- **Soovitus toimingute tegemiseks.** See sümbol tähendab, et Sul soovitatakse teatavat toimingut teha.

Seadme osad

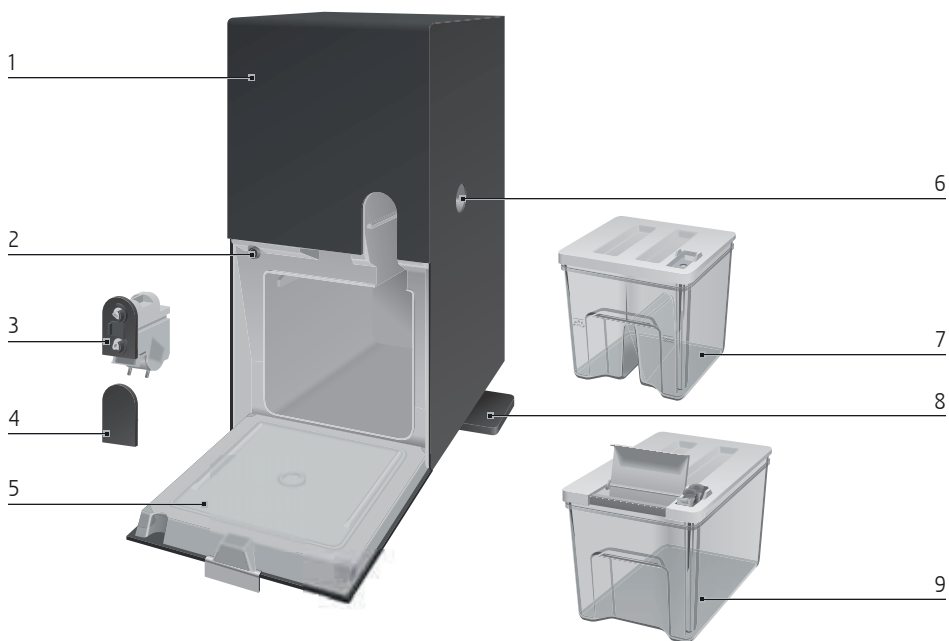

- 1 Kompressor Cooler Pro
- 2 Sisse-/väljalülitusnupp  koos indikaatorlambiga
- 3 Ühendusliides koos esikaanega X9 jaoks
- 4 Esikaas X7 jaoks
- 5 Esiluuk

- 6 Küljeava
- 7 Kaanega puhastusanum
- 8 Fiksaator
- 9 Kaanega piimamahuti koos paigaldatud tõusutorudega

Oluline teave

Õige kasutamine

Seade on ette nähtud piima jahutamiseks ja värskena hoidmiseks seadmega kaasas olevas piimamahutis. Seadet kasutatakse koos JURA täisautomaatse kohvimasinaga. Kõik muud kasutusviisid on ebaõiged. JURA Elektroapparate AG ei võta endale vastutust seadme ebaõige kasutamise tagajärgede eest.

Enne seadme kasutamist loe kasutusjuhend hoolikalt läbi ja järgi selles sisalduvaid juhiseid. Hoia kasutusjuhendit seadme lähedal ja anna see vajaduse korral üle seadme järgmisele omanikule.

Ohutusteave

Palun loe järgnev ohutusteave hoolikalt läbi ja järgi neid juhiseid alati. Eluohtliku elektrilöögi vältimiseks toimi järgmiselt.

- Ära kasuta katkist või kahjustatud toitejuhtmega seadet.
- Ära kasuta seadet märgade kätega.
- Enne esmakordset kasutamist veendu, et toitejuhe on kuiv.
- Kasuta seadme vooluvõrku ühendamiseks ainult seadmega kaasas olevat toitejuhet.
- Kui on alust kahtlustada tõrget – näiteks siis, kui tunned kõrbelõhna –, eemalda seade kohe vooluvõrgust ja võta ühendust JURA hooldustöökojaga.
- Kahjustatud toitejuhtme või seadme parandamiseks tuleb pöörduda kas otse JURA poole või JURA volitatud hooldustöökotta.
- Välti seadme ja toitejuhtme sattumist kuumade pindade ja lahtise leegi lähedusse.
- Jälgi hoolikalt, et toitejuhe ei jääks millegi taha ega hõõruks teravate servade vastu.
- Ära ava ega paranda seadet ise. Ära muuda seadet ühelgi viisil, mida ei ole selle kasutusjuhendis kirjeldatud. Mõni seadme sisemine osa on voolu all. Seadet võib parandada ainult JURA volitatud hooldustöö-

kojas ning kasutada seejuures ainult originaalvaruosi ja lisatarvikuid.

Rikkis seadme kasutamine on ohtlik ning võib põhjustada vigastuse või tulekahju. Seadme või enda vigastamise ja tulekahju vältimiseks pea kinni järgmistest nõuetest.

- Jälgi, et seadme ventilatsioonivad oleksid avatud.
- Jälgi, et toitejuhe oleks peidetud, vastasel korral võib keegi juhtme otsa komistada või seda vigastada.
- Ära jäta seadet vihma, külma või päikese kätte.
- Ära aseta seadet, selle juhet ega ühendusi vette.
- Ära aseta seadet ega ühtegi selle osa nõudepesumasinasse. Puhastusanumat ja piimamahutit võib nõudepesumasinas pesta.
- Enne puhastamist lülita seade välja ja eemalda toitejuhe vooluvõrgust. Kasuta seadme puhastamiseks niisket, mitte märga lappi ning väldi rohkete pritsmete sattumist seadmele.
- Enne seadme ühendamist vooluvõrku kontrolli, kas võrgupinge vastab seadme andmesildil olevale pingele. Andmesilt paikneb seadme põhja all. Lisateavet tehniliste andmete kohta leiad 6. peatükist „Tehnilised andmed”.
- Kui lähed kauemaks seadme juurest ära, siis lülita see välja.
- Ära jäta sisselülitatud seadet järelevalveta.

Kompressor Cooler Pro

Seadet tohivad kasutada ainult inimesed, kes oskavad seda teha ohutult. Isikud, sealhulgas lapsed, kes ei ole

- keha, meele- või vaimupuude või
- vajalike kogemuste või teadmiste puudumise tõttu

võimelised seadet ohutult kasutama, tohivad seadet kasutada ainult vastutava isiku järelevalve all või vajavad juhendamist, kuidas seda õigesti teha.

1 Seadme ettevalmistamine

See peatükk sisaldab teavet selle kohta, kuidas oma kompressor Cooler Pro esimeseks kasutuskoraks sammhaaval ette valmistada.

Tavavarustus

Tavavarustusse kuuluvad järgmised osad:

- kompressor Cooler Pro
- kasutusjuhend
- kaanega piimamahuti
- kaanega puhastusanum
- toitejuhe
- ühendusliides (paigaldatud)
- piimavoolik (2 tk)
- tõusutorud
- esikaas IMPRESSA X9 jaoks
 - kroomitud kattega
- esikaas IMPRESSA X7 jaoks

Ülesseadmine ja ühendamine

Kompressori Cooler Pro ülesseadmisel ja ühendamisel toimib järgmiselt:

- asetage seade horisontaalsele pinnale, mis ei karda vett;
- vali koht, kus seade ei saa üle kuumeneda;
- enne uue seadme esmakordset kasutamist pühi see puhtuse tagamiseks seest ja väljast niiske lapiga hoolikalt üle.

- i** Kui kompressor Cooler Pro on pikka aega külili olnud (nt transpordi ajal), siis tuleb sellele lasta enne kasutamist vähemalt pool tundi püsti seista.
- i** Enne kompressori Cooler Pro ühendamist tutvuge seadme all oleva **andmesildiga**.

⚠ HOIATUS

Kahjustatud toitejuhtmega seadme kasutamine põhjustab elektrilöögi ohtu.

- ▶ Ära kasuta kahjustatud toitejuhtmega seadet.
- ▶ Ühenda toitejuhe seadmega.



- ▶ Torka pistik pistikupessa.

Seadme ühendamine IMPRESSA X9-ga

- ▶ Aseta kompressor Cooler Pro IMPRESSA X9-st vasakule poole, kasutades fiksaatorit.
- ▶ Ava esiluuk.
- ▶ Paigalda ühendusliides.

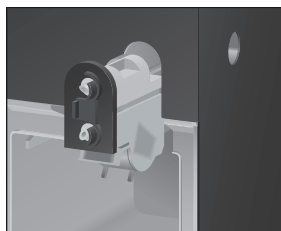

- ▶ Ühenda piimavoolikud ühendusliidese esikaanega.

- ▶ Ühenda piimavoolikute teine ots IMPRESSA X9-ga.

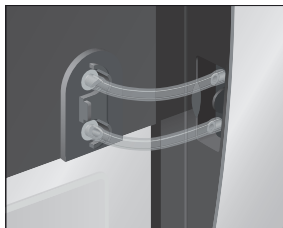

- ▶ Paigalda kroomitud kate.



Seadme ühendamine IMPRESSA X7-ga

- ▶ Ava ühendusliidese kaks kinnitusklambrit.

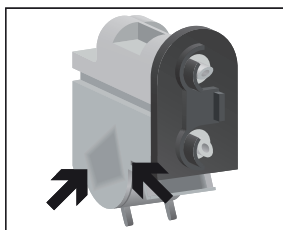

- ▶ Eemalda kaks voolikut.
- ▶ Eemalda IMPRESSA X9 jaoks mõeldud esikaas.
- ▶ Ühenda pikem voolik, nagu pildil näidatud.

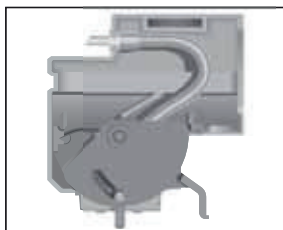

- ▶ Paigalda IMPRESSA X7 jaoks mõeldud esikaas.
- ▶ Sulge ühendusliides.
- ▶ Ava kompressori Cooler Pro esiluuk.
- ▶ Torka IMPRESSA X7 piimavoolik läbi kompressori Cooler Pro küljeava.
- ▶ Aseta kompressor Cooler Pro IMPRESSA X7-st vasakule poole, kasutades fiksaatorit.
- ▶ Ühenda piimavoolik ühendusliidese tagaküljega.
- ▶ Paigalda ühendusliides.

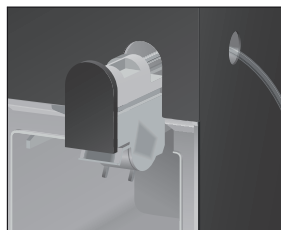

2 Piima jahutamine

- ▶ Täida piimamahuti piimaga.
- ▶ Aseta piimamahutile kaas peale.
- ▶ Aseta piimamahutisse kaks tõusutoru.
- ▶ Ava esiluuk.
- ▶ Lükka piimamahuti nii sügavale kompressori Cooler Pro sisse kui võimalik.
- ▶ Vajuta ühendusliidese kinnitusklamber alla.

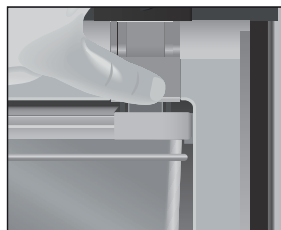

- ▶ Lülita seade sisse-/väljalülitusnupust sisse.

Seadme oleku indikaatorlamp süttib ja seade hakkab piima jahutama.

- ▶ Sulge esiluuk.

Kompressor Cooler Pro

- i** Seade lülitub jahutamise ajal automaatselt sisse ja välja. Nii hoiab kompressor Cooler Pro piima alati optimaalsel temperatuuril. Piim ei jäätu kunagi.
- i** Kui soovid jahutamise lõpetada, vajuta sisse-/väljalülitusnuppu.
- i** Seadme töötamise ajal võib sellesse koguneda kondensatsioonivesi. See tuleks lapiga ära pühkida.
- i** Kui soovid jahutamise lõpetada, vajuta sisse-/väljalülitusnuppu.

3 Hooldus ja puhastamine



Hooldus

- i** Ära kasuta seadme hooldamisel teravaid või kõvu esemeid ega söövitava või abrasiivse toimega puhastusvahendeid. Need võivad seadet, selle osi või plastmahutit kahjustada.
- ▶ Enne seadme puhastamist tõmba pistik alati pistikupesast välja.
- ▶ Puhasta seadet seest- ja pealtpoolt niiske lapiga.
- ▶ Loputa plastmahutit ja seadme osi korralikult voolava vee all.

Puhastamine

Selleks, et kompressor Cooler Pro alati korralikult töötaks, peaksid seda iga päev JURA piimavahusti puhastusvahendiga puhastama.

- i** Küsi JURA piimavahusti puhastusvahendit edasimüüjatelt.
- ▶ Täida puhastusnuma sümboliga  tähistatud pool kuni sellel oleva märgini veega ja lisa poolteist korgitait (max 15 ml) piimavahusti puhastusvahendit.

- ▶ Täida anuma teine pool (tähistatud sümboliga  kuni sellel oleva märgini puhta veega.
- ▶ Ava esiluuk.
- ▶ Suru ühendusliidese kinnitusklambrit ülespoole ja eemalda piimamahuti.
- ▶ Eemalda piimamahutist kaks tõusutoru.
- ▶ Aseta tõusutorud puhastusnumasse puhastusvahendi lahusega täidetud poolde (tähistatud sümboliga ).
- ▶ Lükka puhastusnum nii sügavale kompressori Cooler Pro sisse kui võimalik.
- ▶ Vajuta ühendusliidese kinnitusklamber alla.
- ▶ Käivita programm „Piimasüsteemi puhastus” (IMPRESSA X7 puhul „Piimavahusti puhastus”), lähtudes kohvimasina kasutusjuhendist.
- ▶ Kohe, kui kohvimasin nõuab puhastamiseks puhast vett, eemalda puhastusnum.
- ▶ Tõsta kaas üles, keera puhastusnumat ja pane kaas tagasi, nii et tõusutorud jäävad puhta vee poolele (tähistatud sümboliga ).
- ▶ Lükka puhastusnum nii sügavale kompressori Cooler Pro sisse kui võimalik.
- ▶ Vajuta ühendusliidese kinnitusklamber alla.
- ▶ Jätka programmiga „Piimasüsteemi puhastus”, nagu kasutusjuhendis kirjeldatud.

4 Veotsing

- Piimamahuti on jäätunud.
 - Ava esikaas, lülita kompressor Cooler Pro välja ja oota paar minutit.
 - Eemalda tekkinud kondensatsioonivesi lapiga.
- Piimamahutit ei saa lõpuni seadmesse lükata.
 - Lükka ühendusliidese küljes olevat kinnitusklambrit ülespoole.

5 Transport ja keskkonnasäästlikultiliseerimine

Transport

Hoia kompressori Cooler Pro pakend alles. Seda tuleks kasutada transpordi ajal seadme kaitseks. Tee piimamahuti enne transporti puhtaks.

Utiliseerimine

Palun utiliseeri vanad seadmed keskkonnasäästlikul viisil.



Vanad seadmed sisaldavad väärtuslikke materjale, mis tuleks saata taaskasutusse, seepärast utiliseeri seade jäätmekäitlusasutuse kaudu.

6 Tehnilised andmed

- i** Pinge ja sagedus varieeruvad sõltuvalt ohutuskontrollist. Enne seadme vooluvõrku ühendamist kontrolli selle andmesilti.

Pinge	100–240 V, vahelduvvool 50–60 Hz
Ohutuskontroll	Vaata seadme all olevat andmesilti.
Võimsus	70 W
Temperatuurivahemik	Jahutab piima kuni 35 °C väliskeskkonnast madalamale temperatuurile, kuid mitte alla 4 °C

Kaal	18,5 kg
Piimamahuti maht	4,0 l
Toitejuhtme pikkus	umbes 1,8 m
Mõõtmed (L × K × S)	21 × 45 × 32 cm
Kliimaklass	N (kasutamiseks temperatuuril +16 °C kuni +32 °C)

Tehnilised muudatused

Jätame endale õiguse teha tehnilisi muudatusi.

Tagasiside

Sinu arvamus on meile oluline. Kasuta kontaktilinki veebilehel www.jura.com.

Kasutusjuhendis sisalduv teave on kaitstud autoriõigusega. Juhendist ei või fotokoopiaid teha ega seda teistesse keeltesse tõlkida ilma JURA Elektroaparate AG kirjaliku loata.

KAFO OÜ

A. H. Tammsaare tee 47

11316 Tallinn

Tel: +372 651 8850

@ Kohaliku esinduse kohta leiad lisateavet veebilehelt www.jura.ee.